

PAR 16

CODE 1013	schwarz	€ 5,50
CODE 1014	chrom	€ 5,50
CODE 7386	silber	€ 6,00

Scheinwerfergehäuse mit Befestigungsbügel

Miniatur-Parascheinwerfer für den Einsatz mit Niedervoltlampen MR16 bis max. 50 Watt. Es sind verschiedene Leistungswerte und Abstrahlwinkel erhältlich. Lieferung erfolgt ohne Transformator (bitte separat bestellen) Lieferbar in: schwarz, chrom, silber.

miniature PAR CAN for operation with low voltage bulbs MR 16 with up to max. 50W. Different power values and different angles of reflected beam are available. Delivery without transformer (please order this item separately). Available in following colours: black, chrome and silver.

**LIEFERUMFANG**

Gehäuse Par 16
Farbfilterrahmen
Sockel G 5.3 Fassung
Anschlusskabel (ohne Stecker)

SCOPE OF DELIVERY

housing PAR 16
colour filter frame
socket G 5.3
connecting cable without plug

TECHNISCHE DATEN

Empfohlenes Leuchtmittel:	MR16 bis max. 50 Watt
Sockel	G 5.3
Länge	160 mm
Breite	105 mm
Höhe	80 mm
Höhe mit Bügel	195 mm
Lichtaustritt	55 mm
Gewicht	0,20 kg
Maß/Filterrahmen	75 x 75 mm

PASSENDE LEUCHTMITTEL:

CODE 290020	MR16, 20W, 38°, 12V, Osram	€ 2,90
CODE 290035	MR16, 35W, 38°, 12V, Osram	€ 2,90
CODE 290050	MR16, 50W, 38°, 12V, Osram	€ 2,90

ZUBEHÖR:

CODE 2340	Torblende schwarz	€ 7,00
CODE 2341	Torblende chrom	€ 7,00
CODE 7391	Torblende silber	€ 7,00
CODE 115	Haken CL-075 für 50 mm Rohr	€ 3,90
CODE 812	Traversenaufnehmer klein	€ 5,50
CODE 10114	Sicherungsseil 50cm / Ø 2mm	€ 3,90
CODE 10115	Sicherungsseil 50cm / Ø 3mm	€ 4,90

PAR 20

CODE 1241	schwarz	€ 7,50
CODE 1245	chrom	€ 7,50

Scheinwerfergehäuse mit Befestigungsbügel

Dieser Scheinwerfer ist optimal für 230 Volt. Anwendungen bis max 50 Watt. Hergestellt aus Aluminium. Lieferbar in: schwarz und chrom.

This spotlight is optimal for 230 volt. Application up to max. 50 W. Made of aluminium. Available in following colours: black and chrome.

**LIEFERUMFANG**

Gehäuse Par 20
Farbfilterrahmen
Sockel E27
Anschlusskabel (ohne Stecker)

SCOPE OF DELIVERY

housing PAR 20
colour filter frame
socket E27
connecting cable without plug

TECHNISCHE DATEN

Empfohlenes Leuchtmittel:	Par 20 spot/flood bis max 50 Watt
Sockel	E27
Länge	190 mm
Breite	105 mm
Höhe	90 mm
Höhe mit Bügel	130 mm
Lichtaustritt	60 mm
Gewicht	0,30 kg
Maß/Filterrahmen	80 x 80 mm

PASSENDE LEUCHTMITTEL:

CODE 3101	Par 20 , Spot/10°, E27, Osram	€ 5,50
CODE 3102	Par 20 , Flood/30°, E27, Osram	€ 5,50

ZUBEHÖR:

CODE 2355	Torblende schwarz	€ 8,50
CODE 2354	Torblende chrom	€ 8,50
CODE 115	Haken CL-075 für 50 mm Rohr	€ 3,90
CODE 812	Traversenaufnehmer klein	€ 5,50
CODE 10114	Sicherungsseil 50cm / Ø 2mm	€ 3,90
CODE 10115	Sicherungsseil 50cm / Ø 3mm	€ 4,90

PAR 30

CODE 1247	schwarz	€ 10,50
CODE 1248	chrom	€ 10,50
CODE 7387	silber	€ 11,50

Scheinwerfergehäuse mit Befestigungsbügel

Dieser Scheinwerfer ist optimal für 230 Volt. Anwendungen bis max 75 Watt. Hergestellt aus Aluminium. Lieferbar in: schwarz, chrom, silber

This spotlight is optimum for 230 volt. Application up to max. 75 W. Made of aluminium. Available in following colours: black, chrome and silver.



LIEFERUMFANG

Gehäuse Par 30
Farbfilterrahmen
Sockel E27
Anschlusskabel (ohne Stecker)

SCOPE OF DELIVERY

housing PAR 30
colour filter frame
socket E27
connecting cable without plug

TECHNISCHE DATEN

Empfohlenes Leuchtmittel:	Par 30 spot/flood bis max 75 Watt
Sockel	E27
Länge	255 mm
Breite	140 mm
Höhe	145 mm
Höhe mit Bügel	220 mm
Lichtaustritt	89 mm
Gewicht	0,45 kg
Maß/Filterrahmen	125 x 125 mm

PASSENDE LEUCHTMITTEL:

CODE 3121	Par 30 , Spot/10° , E27, Osram	€ 7,90
CODE 3122	Par 30 , Flood/30° , E27, Osram	€ 7,90

ZUBEHÖR:

CODE 2357	Torblende schwarz	€ 9,75
CODE 2356	Torblende chrom	€ 9,75
CODE 7392	Torblende silber	€ 9,75
CODE 115	Haken CL-075 für 50 mm Rohr	€ 3,90
CODE 812	Traversenaufnehmer klein	€ 5,50
CODE 10114	Sicherungsseil 50cm / Ø 2mm	€ 3,90
CODE 10115	Sicherungsseil 50cm / Ø 3mm	€ 4,90

PAR 36 PIN SPOT

CODE 6	schwarz	€ 8,25
CODE 3	chrom	€ 8,50

Scheinwerfergehäuse mit Befestigungsbügel

Der Par 36 Pinspot ist optimal für kleine Effektbeleuchtungen. Sie können diesen zum Beispiel zum Anstrahlen von Spiegelkugeln oder Thekenbereichen benutzen. Dieser Scheinwerfer wird inkl. Transformator 6V/30W ausgeliefert. Netzspannung 230 Volt. Lieferbar in: schwarz und chrom.

This PAR CAN 36 is optimal for small effect lightings. You can use it for example to illuminate mirror balls or bars. Delivery of this pin spot inclusive transformer 6V/30W. line voltage: 230 volt. Available in following colours: black and chrome.



LIEFERUMFANG

Gehäuse Par 36
Schraubanschluss
Anschlusskabel (ohne Stecker)

SCOPE OF DELIVERY

housing PAR 30
screwing connection
connecting cable without plug

TECHNISCHE DATEN

Empfohlenes Leuchtmittel:	Par 36, 6V/30W
Sockel	Schraubanschluss
Länge	195 mm
Breite	130 mm
Höhe	115 mm
Höhe mit Bügel	155 mm
Lichtaustritt	115 mm
Gewicht	1,30 kg

PASSENDE LEUCHTMITTEL:

CODE 300	Par 36 , 6V/30W, GE	€ 4,75
-----------------	---------------------	--------

ZUBEHÖR:

CODE 106	PVC-Farbkappe violett	€ 0,55
CODE 107	PVC-Farbkappe gelb	€ 0,55
CODE 108	PVC-Farbkappe rot	€ 0,55
CODE 109	PVC-Farbkappe blau	€ 0,55
CODE 110	PVC-Farbkappe grün	€ 0,55
CODE 958	Farbwechsler für Pin Spot	€ 9,90
CODE 115	Haken CL-075 für 50 mm Rohr	€ 3,90
CODE 812	Traversenaufnehmer klein	€ 5,50
CODE 10114	Sicherungsseil 50cm / Ø 2mm	€ 3,90
CODE 10115	Sicherungsseil 50cm / Ø 3mm	€ 4,90

PAR 36 ACL

CODE 1015	schwarz	€ 13,25
CODE 1016	chrom	€ 13,25

Kurze Version mit Befestigungsbügel

Dieser Scheinwerfer ist vornehmlich für die Bestückung mit ACL-Leuchtmittel bestimmt. Jedoch gibt es auch eine breite Auswahl anderer Leuchtmittel. Zum Betrieb werden ggf. externe Transformatoren benötigt, die jedoch nicht im Lieferumfang enthalten sind.

This spotlight is primarily intended for the assembly with ACL bulbs. However, there is also a broad selection of other bulbs. For the operation external transformers are needed. These are not included in the scope of delivery.

**LIEFERUMFANG**

Gehäuse Par 36
Farbfilterrahmen
Schraubanschluss
Anschlusskabel (ohne Stecker)

SCOPE OF DELIVERY

housing PAR 36
colour filter frame
screwing connection
connecting cable without plug

TECHNISCHE DATEN

Empfohlenes Leuchtmittel:	Par 36
Sockel	Schraubanschluss
Länge	280 mm
Breite	165 mm
Höhe	175 mm
Höhe mit Bügel	260 mm
Lichtaustritt	93 mm
Gewicht	0,80 kg
Maß/Filterrahmen	160 x 160 mm

PASSENDE LEUCHTMITTEL:

CODE 301	Par 36 ,6V/35W, Osram	€ 11,00
CODE 305	Par 36 ,12,8V/30W, GE	€ 5,90
CODE 307	Par 36 ,28V/50W, GE	€ 12,00
CODE 388	Par 36 ,28V/250W, GE	€ 19,75
CODE 330	Par 36 ,120V/650W, GE	€ 13,25

ZUBEHÖR:

CODE 2361	Torblende schwarz	€ 13,95
CODE 2360	Torblende chrom	€ 13,95
CODE 115	Haken CL-075 für 50 mm Rohr	€ 3,90
CODE 812	Traversenaufnehmer klein	€ 5,50
CODE 10114	Sicherungsseil 50cm / Ø 2mm	€ 3,90
CODE 10115	Sicherungsseil 50cm / Ø 3mm	€ 4,90

PAR 36 ACL

CODE 258	schwarz	€ 13,75
CODE 260	chrom	€ 13,75

Lange Version mit Befestigungsbügel

Dieser Scheinwerfer ist vornehmlich für die Bestückung mit ACL-Leuchtmittel bestimmt. Jedoch gibt es auch eine breite Auswahl anderer Leuchtmittel. Zum Betrieb werden ggf. externe Transformatoren benötigt, die jedoch nicht im Lieferumfang enthalten sind.

This spotlight is primarily intended for the assembly with ACL bulbs. However, there is also a broad selection of other bulbs. For the operation external transformers are needed. These are not included in the scope of delivery.

**LIEFERUMFANG**

Gehäuse Par 36
Farbfilterrahmen
Schraubanschluss
Anschlusskabel (ohne Stecker)

SCOPE OF DELIVERY

housing PAR 36
colour filter frame
screwing connection
connecting cable without plug

TECHNISCHE DATEN

Empfohlenes Leuchtmittel:	Par 36
Sockel	Schraubanschluss
Länge	360 mm
Breite	170 mm
Höhe	180 mm
Höhe mit Bügel	240 mm
Lichtaustritt	93 mm
Gewicht	0,90 kg
Maß/Filterrahmen	160 x 160 mm

PASSENDE LEUCHTMITTEL:

CODE 301	Par 36 ,6V/35W, Osram	€ 11,00
CODE 305	Par 36 ,12,8V/30W, GE	€ 5,90
CODE 307	Par 36 ,28V/50W, GE	€ 12,00
CODE 388	Par 36 ,28V/250W, GE	€ 19,75
CODE 330	Par 36 ,120V/650W, GE	€ 13,25

ZUBEHÖR:

CODE 2361	Torblende schwarz	€ 13,95
CODE 2360	Torblende chrom	€ 13,95
CODE 115	Haken CL-075 für 50 mm Rohr	€ 3,90
CODE 812	Traversenaufnehmer klein	€ 5,50
CODE 10114	Sicherungsseil 50cm / Ø 2mm	€ 3,90
CODE 10115	Sicherungsseil 50cm / Ø 3mm	€ 4,90

PAR 56 CDM 70W

CODE 17660 chrom € 155,00
CODE 17633 silber matt € 155,00

Dieser Scheinwerfer ist optimal für CDM-T 70W Leuchtmittel.
 Hergestellt aus Aluminium.
 Lieferung inkl. Vorschaltgerät und mit UV-Schutzglas.



LIEFERUMFANG

Gehäuse Par 36
 Farbfilterrahmen mit Schutzglas
 Sockel G12
 Anschlusskabel (ohne Stecker)

SCOPE OF DELIVERY

housing PAR 36
 colour filter frame
 connecting cable without plug

TECHNISCHE DATEN

Empfohlenes Leuchtmittel: CDM-T
 Sockel: G12
 Länge: 400 mm
 Breite: 240 mm
 Höhe: 240 mm
 Höhe mit Bügel: 320 mm
 Lichtaustritt: 140 mm
 Gewicht: 4,5 kg
 Maß/Filterrahmen: 230 x 230 mm

PASSENDE LEUCHTMITTEL:

CODE 501001 CDM-T 70 Watt , 830, G 12 PH € 48,00
CODE 501002 CDM-T 70 Watt , 942, G 12 PH € 48,00

ZUBEHÖR:

CODE 17666 Torblende silber matt € 15,15
CODE 17667 Torblende chrom € 15,15
CODE 115 Haken CL-075 für 50 mm Rohr € 3,90
CODE 812 Traversenaufnehmer klein € 5,50
CODE 10114 Sicherungsseil 50cm / Ø 2mm € 3,90
CODE 10115 Sicherungsseil 50cm / Ø 3mm € 4,90

PAR 56 CDM 150W

CODE 17661 chrom € 155,00
CODE 17630 silber matt € 155,00

Dieser Scheinwerfer ist optimal für CDM-T 150W Leuchtmittel.
 Hergestellt aus Aluminium.
 Lieferung inkl. Vorschaltgerät und mit UV-Schutzglas.



LIEFERUMFANG

Gehäuse Par 36
 Farbfilterrahmen mit Schutzglas
 Sockel G12
 Anschlusskabel (ohne Stecker)

SCOPE OF DELIVERY

housing PAR 36
 colour filter frame
 connecting cable without plug

TECHNISCHE DATEN

Empfohlenes Leuchtmittel: CDM-T
 Sockel: G12
 Länge: 400 mm
 Breite: 240 mm
 Höhe: 240 mm
 Höhe mit Bügel: 320 mm
 Lichtaustritt: 140 mm
 Gewicht: 4,5 kg
 Maß/Filterrahmen: 230 x 230 mm

PASSENDE LEUCHTMITTEL:

CODE 501003 CDM-T 150 Watt , 830, G 12 PH € 48,00
CODE 501004 CDM-T 150 Watt , 942, G 12 PH € 48,00

ZUBEHÖR:

CODE 17666 Torblende silber matt € 15,15
CODE 17667 Torblende chrom € 15,15
CODE 115 Haken CL-075 für 50 mm Rohr € 3,90
CODE 812 Traversenaufnehmer klein € 5,50
CODE 10114 Sicherungsseil 50cm / Ø 2mm € 3,90
CODE 10115 Sicherungsseil 50cm / Ø 3mm € 4,90

PAR 56 150W, E27 FASSUNG

CODE 5627B	schwarz	€ 16,25
CODE 5627P	chrom	€ 16,25
CODE 5627S	silber	€ 16,25

Lange Version mit Befestigungsbügel

Dieser Scheinwerfer ist optimal für E27 / Par 30 Leuchtmittel Anwendungen bis max. 150 Watt. Hergestellt aus Aluminium. Lieferbar in: schwarz, chrom und silber.

This spotlight is optimal for E27/PAR 30 bulbs. Application up to max. 150W. Made of aluminium. Available in following colours: black, chrome and silver.



LIEFERUMFANG

Gehäuse Par 56
Farbfilterrahmen
Socket E27
Anschlusskabel (ohne Stecker)

SCOPE OF DELIVERY

housing PAR 56
colour filter frame
socket E27
connecting cable without plug

TECHNISCHE DATEN

Empfohlenes Leuchtmittel:	Par 30
Socket	E27
Länge	400 mm
Breite	250 mm
Höhe	240 mm
Höhe mit Bügel	330 mm
Lichtaustritt	165 mm
Gewicht	1,35 kg
Maß/Filterrahmen	230 x 230 mm

PASSENDE LEUCHTMITTEL:

CODE 49005	Par 30, 150 Watt	€ 14,00
-------------------	------------------	---------

ZUBEHÖR:

CODE 7358	Torblende schwarz	€ 15,15
CODE 7357	Torblende chrom	€ 15,15
CODE 7398	Torblende silber	€ 15,15
CODE 115	Haken CL-075 für 50 mm Rohr	€ 3,90
CODE 812	Traversenaufnehmer klein	€ 5,50
CODE 10114	Sicherungsseil 50cm / Ø 2mm	€ 3,90
CODE 10115	Sicherungsseil 50cm / Ø 3mm	€ 4,90

PAR 56 300W

CODE 6403T	schwarz	€ 14,75
CODE 6402T	chrom	€ 14,75
CODE 7389	silber	€ 16,25

Lange Version mit Befestigungsbügel

Dieser Scheinwerfer ist optimal für 230 Volt. Es besteht die Möglichkeit diese Gehäuse folgendermaßen zu bestücken: Pressglaslampen **oder** Reflektor und Stecksockellampe. Anwendungen bis max 300 Watt. Hergestellt aus Aluminium. Lieferbar in: schwarz, chrom und silber.

This spotlight is optimal for 230 volt. Following mounting is possible: moulded glass bulbs or raylight and receptacle bulb. Application up to max. 300W. Made of aluminium. Available in following colours: black, chrome and silver.



LIEFERUMFANG

Gehäuse Par 56
Farbfilterrahmen
Socket Gx16d
Anschlusskabel (ohne Stecker)

SCOPE OF DELIVERY

housing PAR 56
colour filter frame
socket Gx16d
connecting cable without plug

TECHNISCHE DATEN

Empfohlenes Leuchtmittel:	Par 56
Socket	GX16d
Länge	400 mm
Breite	250 mm
Höhe	240 mm
Höhe mit Bügel	330 mm
Lichtaustritt	165 mm
Gewicht	1,35 kg
Maß/Filterrahmen	230 x 230 mm

PASSENDE LEUCHTMITTEL:

Bestückung mit Pressglaslampe

CODE 317	300W, Abstrahlwinkel eng (NSP), GE	€ 13,75
CODE 3171	300W, Abstrahlwinkel mittel (MFL), GE	€ 13,75
CODE 3170	300W, Abstrahlwinkel weit (WFL), GE	€ 13,75

Bestückung mit Reflektor u. Stecksockellampe

CODE 123	Reflektor Par 56 mit GX16d/GY9,5 Fassung	€ 6,75
CODE 323	Halogenlampe mit Socket GY9,5, M38, 300W, 2000h, GE	€ 10,50

ZUBEHÖR:

CODE 7358	Torblende schwarz	€ 15,15
CODE 7357	Torblende chrom	€ 15,15
CODE 7398	Torblende silber	€ 15,15
CODE 115	Haken CL-075 für 50 mm Rohr	€ 3,90
CODE 812	Traversenaufnehmer klein	€ 5,50
CODE 10114	Sicherungsseil 50cm / Ø 2mm	€ 3,90
CODE 10115	Sicherungsseil 50cm / Ø 3mm	€ 4,90

PAR 56 300W

CODE 8008	schwarz	€ 9,90
CODE 8003	chrom	€ 9,90
CODE 7388	silber	€ 11,25

Kurze Version mit Befestigungsbügel

Dieser Scheinwerfer ist optimal für 230 Volt.
Bestückbar nur mit Pressglasleuchtmittel.
Anwendungen bis max 300 Watt. Hergestellt aus Aluminium.
Lieferbar in: schwarz, chrom und silber.

This spotlight is optimal for 230 volt. Operation only with moulded glass bulbs.
Application up to max. 300 W. Made of aluminium.
Available in following colours: black, chrome and silver.



LIEFERUMFANG

Gehäuse Par 56
Farbfilterrahmen
Socket GX 16d
Anschlusskabel (ohne Stecker)

SCOPE OF DELIVERY

housing PAR 56
colour filter frame
socket GX 16d
connecting cable without plug

TECHNISCHE DATEN

Empfohlenes Leuchtmittel:	Par 56 eng/mittel/weit 300 Watt
Socket	GX 16d
Länge	280 mm
Breite	230 mm
Höhe	210 mm
Höhe mit Bügel	255 mm
Lichtaustritt	185 mm
Gewicht	1,00 kg
Maß/Filterrahmen	198 x 198 mm

PASSENDE LEUCHTMITTEL:

CODE 317	300W, Abstrahlwinkel eng (NSP), GE	€ 13,75
CODE 3171	300W, Abstrahlwinkel mittel (MFL), GE	€ 13,75
CODE 3170	300W, Abstrahlwinkel weit (WFL), GE	€ 13,75

ZUBEHÖR:

CODE 7382	Torblende schwarz	€ 15,15
CODE 7381	Torblende chrom	€ 15,15
CODE 7380	Torblende silber	€ 15,15
CODE 115	Haken CL-075 für 50 mm Rohr	€ 3,90
CODE 812	Traversenaufnehmer klein	€ 5,50
CODE 10114	Sicherungsseil 50cm / Ø 2mm	€ 3,90
CODE 10115	Sicherungsseil 50cm / Ø 3mm	€ 4,90

STUDIO PAR II

CODE 888229	schwarz	€ 69,00
CODE 888230	silber	€ 69,00

600W GKV Version

Zum Lieferumfang gehören 4 verschiedene Linsen, mit denen unterschiedliche Abstrahlwinkel erzielt werden können (very narrow, narrow, medium flood, wide flood), für 600W Anwendungen.
Hergestellt aus Aluminium-Druckguß.
Lieferbar in: schwarz und silber.

The scope of delivery includes 4 different lenses with those different angles of reflected beam (very narrow, narrow, medium and wide flood), for 600W applications.
Made of die casting aluminium.
Available in black and silver.



LIEFERUMFANG

Gehäuse Studio Par II
Farbfilterrahmen
Socket G 9.5
Anschlusskabel (ohne Stecker)
4 Linsen (VNSP, NSP, MFL, WFL)

SCOPE OF DELIVERY

housing Studio Par II
colour filter frame
socket G 9,5
connecting cable without plug
4 lenses (VNSP, NSP, MFL, WFL)

TECHNISCHE DATEN

Empfohlenes Leuchtmittel:	GKV 600 Watt
Socket	G 9.5
Länge	300 mm
Breite	320 mm
Höhe	220 mm
Höhe mit Bügel	400 mm
Gewicht	4,00 kg
Maß/Filterrahmen	190 x 190 mm

PASSENDE LEUCHTMITTEL:

CODE 5510	600 Watt, 230V, Philips	€ 24,75
------------------	-------------------------	---------

ZUBEHÖR:

CODE 16423	Torblende schwarz	€ 22,90
CODE 16424	Torblende silber	€ 22,90
CODE 812	Traversenaufnehmer klein	€ 5,50
CODE 10114	Sicherungsseil 50cm / Ø 2mm	€ 3,90
CODE 10115	Sicherungsseil 50cm / Ø 3mm	€ 4,90

STUDIO PAR II

CODE 6440	schwarz	Alu Reflektor	€ 139,00
CODE 6441	silber	Alu Reflektor	€ 139,00
CODE 63343	schwarz	Glas Reflektor	€ 155,00
CODE 63344	silber	Glas Reflektor	€ 155,00

CDM-T 150W Version mit Befestigungsbügel

Dieser Scheinwerfer ist optimal für CDM-T 150 Watt Leuchtmittel. Zum Lieferumfang gehören 4 verschiedene Linsen, mit denen unterschiedliche Abstrahlwinkel erzielt werden können (very narrow, narrow, medium flood, wide flood), Anwendungen 150 Watt. Lieferung inkl. Vorschaltgerät und mit UV-Schutzglas. Hergestellt aus Aluminium-Druckguß. Lieferbar in: schwarz und silber.

This spotlight is optimal for CDM-T 150W bulbs. The scope of delivery includes 4 different lenses with those different angels of reflected beam (very narrow, narrow, medium and wide flood) can be obtained. Application 150W. Delivery inclusive ballast and UV-protective glass. Made of die casting aluminium. Available in following colours: black and silver.

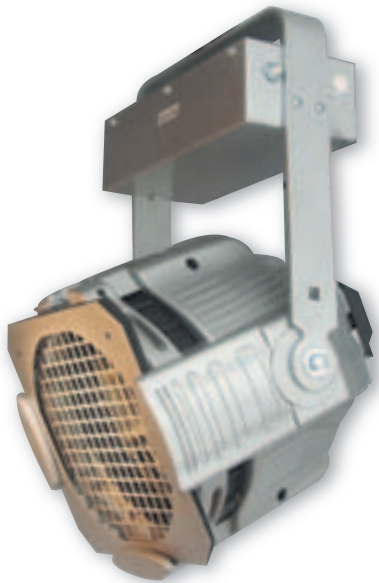

LIEFERUMFANG

Gehäuse Studio Par II
Farbfilterrahmen
Socket G-12
Anschlusskabel (ohne Stecker)
4 Linsen (VNSP, NSP, MFL, WFL)

SCOPE OF DELIVERY

housing Studio Par II
colour filter frame
socket G-12
connecting cable without plug
4 lenses (VNSP, NSP, MFL, WFL)

TECHNISCHE DATEN

Empfohlenes Leuchtmittel:	CDM-T 150 Watt
Socket	G-12
Länge	400 mm
Breite	280 mm
Höhe	220 mm
Höhe mit Bügel	380 mm
Lichtaustritt	180 mm
Gewicht	7,00 kg
Maß/Filterrahmen	190 x 190 mm

PASSENDE LEUCHTMITTEL:

CODE 501003	150 Watt, Farbton 830	€ 48,00
CODE 501004	150 Watt, Farbton 942	€ 48,00

ZUBEHÖR:

CODE 16423	Torblende schwarz	€ 22,90
CODE 16424	Torblende silber	€ 22,90
CODE 6427	Werkzeug für Linsenwechsel	€ 5,90
CODE 115	Haken CL-075 für 50 mm Rohr	€ 3,90
CODE 812	Traversenaufnehmer klein	€ 5,50
CODE 10114	Sicherungsseil 50cm / Ø 2mm	€ 3,90
CODE 10115	Sicherungsseil 50cm / Ø 3mm	€ 4,90

STUDIO PAR II

CODE 26422	schwarz	€ 209,00
CODE 26421	silber	€ 209,00

MSR 575W Version, Alu-Druckguß montiert

Durch seine extrem hohe Lichtausbeute findet der Studio Par II MSR 575 seine Anwendung vornehmlich im Messebau. Zum Lieferumfang gehören 4 verschiedene Linsen, mit denen unterschiedliche Abstrahlwinkel erzielt werden können (very narrow, narrow, medium flood, wide flood). Hergestellt aus Aluminium-Druckguß. Lieferbar in: schwarz und silber.

By its extremely high light yield the Studio PAR CAN II finds its application principal in the fair making. The scope of delivery includes 4 different lenses with those different angels of reflected beam (very narrow, narrow, medium and wide flood) can be obtained. Made of die casting aluminium. Available in following colours: black and silver.



LIEFERUMFANG

Gehäuse Studio Par II MSR 575
Farbfilterrahmen
Socket GX 9,5
Anschlusskabel (ohne Stecker)
4 Linsen (VNSP, NSP, MFL, WFL)

SCOPE OF DELIVERY

housing Studio Par II MSR 575
colour filter frame
socket GX 9,5
connecting cable without plug
4 lenses (VNSP, NSP, MFL, WFL)

TECHNISCHE DATEN

Empfohlenes Leuchtmittel:	MSR 575/2
Socket	GX9,5
Länge	470 mm
Breite	270 mm
Höhe	235 mm
Lichtaustritt	180 mm
Gewicht	12,80 kg
Maß/Filterrahmen	195 x 195 mm

PASSENDE LEUCHTMITTEL:

CODE 561	MSR 575/2, GX9,5, 7200K, 1000h, PH	€ 132,00
-----------------	------------------------------------	----------

ZUBEHÖR:

CODE 16423	Torblende schwarz	€ 22,90
CODE 16424	Torblende silber	€ 22,90
CODE 6427	Werkzeug für Linsenwechsel	€ 5,90
CODE 115	Haken CL-075 für 50 mm Rohr	€ 3,90
CODE 812	Traversenaufnehmer klein	€ 5,50
CODE 10114	Sicherungsseil 50cm / Ø 2mm	€ 3,90
CODE 10115	Sicherungsseil 50cm / Ø 3mm	€ 4,90

PAR 64 KURZ

CODE 6407	schwarz	€ 16,25
CODE 6408	chrom	€ 16,25

Scheinwerfergehäuse mit Befestigungsbügel

Dieser Scheinwerfer ist optimal für 230 Volt. Es besteht die Möglichkeit diese Gehäuse folgendermaßen zu bestücken: Pressglasklampen (500 oder 1000W) **oder** Reflektor und Stecksockellampe (500 oder 650W)

Anwendungen bis max 1000 Watt (je nach Lampenbestückung)
Hergestellt aus Aluminium. Lieferbar in: schwarz, chrom.

This spotlight is optimal for 230 volt. Following mountings are possible: moulded glass bulbs (500 or 1000W) or raylight and receptacle bulb (500 or 650W). Application up to max. 1000W (depending on the mounting). Made of aluminium. Available in following colours: black and chrome.



LIEFERUMFANG

Gehäuse Par 64
Farbfilterrahmen
Sockel GX 16d
Anschlusskabel (ohne Stecker)

SCOPE OF DELIVERY

housing PAR 64
colour filter frame
socket GX 16d
connecting cable without plug

TECHNISCHE DATEN

Empfohlenes Leuchtmittel:	Par 64 (je nach Lampenbestückung)
Sockel	GX 16d
Länge	315 mm
Breite	265 mm
Höhe	260 mm
Höhe mit Bügel	345 mm
Lichtaustritt	185 mm
Gewicht	1,40 kg
Maß/Filterrahmen	254 x 254 mm

PASSENDE LEUCHTMITTEL:

Bestückung mit Pressglasklampe 500 oder 1000W

CODE 320	CP86, 500W, VNSP, GX16d, 300h, GE	€ 33,25
CODE 3201	CP87, 500W, NSP, GX16d, 300h, GE	€ 33,25
CODE 3202	CP88, 500W, Flood, GX16d, 300h, GE	€ 33,25
CODE 321S	CP60, 1000W, VNSP, GX16d, 300h, GE	€ 30,25
CODE 3211S	CP61, 1000W, NSP, GX16d, 300h, GE	€ 30,25
CODE 3212S	CP62, 1000W, MFL, GX16d, 300h, GE	€ 30,25

Bestückung mit Reflektor u. Stecksockellampe

CODE 122	Reflektor Par 64 mit GX16d/GY9,5 Fassung/NSP	€ 6,25
CODE 122M	Reflektor Par 64, MFL	€ 6,25
CODE 448	Halogenlampe GY9,5, A1/244, 500W, 75h, GE	€ 9,75
CODE 324	Halogenlampe GY9,5, M40, 500W, 2000h, GE	€ 11,50
CODE 386	Halogenlampe GY9,5, T26 o. T27, 650W, 400h, GE	€ 12,75

ZUBEHÖR:

CODE 7351	Torblende schwarz	€ 16,75
CODE 7350	Torblende chrom	€ 16,75
CODE 115	Haken CL-075 für 50 mm Rohr	€ 3,90
CODE 812	Traversenaufnehmer klein	€ 5,50
CODE 10114	Sicherungsseil 50cm / Ø 2mm	€ 3,90
CODE 10115	Sicherungsseil 50cm / Ø 3mm	€ 4,90

PAR 64 FLOOR

CODE 1403	schwarz	€ 18,50
CODE 1402	chrom	€ 18,50

Scheinwerfergehäuse mit 2 Standbügel

Dieser Scheinwerfer wird für den Bodeneinsatz verwendet. Es besteht die Möglichkeit dieses Gehäuse folgendermaßen zu bestücken: Pressglasklampen (500 oder 1000W) **oder** Reflektor und Stecksockellampe (500 oder 650W)

Anwendungen bis max 1000 Watt (je nach Lampenbestückung)
Hergestellt aus Aluminium. Lieferbar in: schwarz, chrom.

This spotlight is for using on the floor. Following mountings are possible: moulded glass bulbs (500 or 1000W) or raylight and receptacle bulb (500 or 650W). Application up to max. 1000W (depending on the mounting). Made of aluminium. Available in following colours: black and chrome.



LIEFERUMFANG

Gehäuse Par 64
Farbfilterrahmen
Sockel GX 16d
Anschlusskabel (ohne Stecker)

SCOPE OF DELIVERY

housing PAR 64
colour filter frame
socket GX 16d
connecting cable without plug

TECHNISCHE DATEN

Empfohlenes Leuchtmittel:	Par 64 (je nach Lampenbestückung)
Sockel	GX 16d
Länge	350 mm
Breite	285 mm
Höhe	260 mm
Höhe mit Bügel	370 mm
Lichtaustritt	185 mm
Gewicht	1,60 kg
Maß/Filterrahmen	254 x 254 mm

PASSENDE LEUCHTMITTEL:

Bestückung mit Pressglasklampe 500 oder 1000W

CODE 320	CP86, 500W, VNSP, GX16d, 300h, GE	€ 33,25
CODE 3201	CP87, 500W, NSP, GX16d, 300h, GE	€ 33,25
CODE 3202	CP88, 500W, Flood, GX16d, 300h, GE	€ 33,25
CODE 321S	CP60, 1000W, VNSP, GX16d, 300h, GE	€ 30,25
CODE 3211S	CP61, 1000W, NSP, GX16d, 300h, GE	€ 30,25
CODE 3212S	CP62, 1000W, MFL, GX16d, 300h, GE	€ 30,25

Bestückung mit Reflektor u. Stecksockellampe

CODE 122	Reflektor Par 64 mit GX16d/GY9,5 Fassung/NSP	€ 6,25
CODE 122M	Reflektor Par 64, MFL	€ 6,25
CODE 448	Halogenlampe GY9,5, A1/244, 500W, 75h, GE	€ 9,75
CODE 324	Halogenlampe GY9,5, M40, 500W, 2000h, GE	€ 11,50
CODE 386	Halogenlampe GY9,5, T26 o. T27, 650W, 400h, GE	€ 12,75

ZUBEHÖR:

CODE 7351	Torblende schwarz	€ 16,75
CODE 7350	Torblende chrom	€ 16,75

PAR 64 LANG STANDARD

CODE 6400T	schwarz	€ 15,50
CODE 6401T	chrom	€ 15,50
CODE 7390	silber / silver	€ 16,75

Scheinwerfergehäuse mit Befestigungsbügel

Dies ist die Standardausführung des legendären Bühnenscheinwerfers. Dieser Scheinwerfer ist optimal für 230 Volt. Es besteht die Möglichkeit dieses Gehäuse folgendermaßen zu bestücken: Pressglaslampen (500 oder 1000W) oder Reflektor und Stecksockellampe (500 oder 650W) Anwendungen bis max 1000 Watt (je nach Lampenbestückung). Hergestellt aus Aluminium. Lieferbar in: schwarz, chrom, silber.

This is the standard version of the legendary spotlight. This is optimal for 230 volt. Following mountings are possible: moulded glass bulbs (500 or 1000W) or raylight and receptacle bulb (500 or 650W). Application up to max. 1000W (depending on the mounting). Made of aluminium.

Available in following colours:
black, chrome and silver.



LIEFERUMFANG

Gehäuse Par 64
Farbfilterrahmen
Sockel GX 16d
Anschlusskabel (ohne Stecker)

SCOPE OF DELIVERY

housing PAR 64
colour filter frame
socket GX 16d
connecting cable without plug

TECHNISCHE DATEN

Empfohlenes Leuchtmittel:	Par 64 (je nach Lampenbestückung)
Sockel	GX 16d
Länge	470 mm
Breite	275 mm
Höhe	260 mm
Höhe mit Bügel	380 mm
Lichtaustritt	190 mm
Gewicht	1,60 kg
Maß/Filterrahmen	254 x 254 mm

PASSENDE LEUCHTMITTEL:

Bestückung mit Pressglaslampe 500 oder 1000W

CODE 320	CP86, 500W, VNSP, GX16d, 300h, GE	€ 33,25
CODE 3201	CP87, 500W, NSP, GX16d, 300h, GE	€ 33,25
CODE 3202	CP88, 500W, Flood, GX16d, 300h, GE	€ 33,25
CODE 321S	CP60, 1000W, VNSP, GX16d, 300h, GE	€ 30,25
CODE 3211S	CP61, 1000W, NSP, GX16d, 300h, GE	€ 30,25
CODE 3212S	CP62, 1000W, MFL, GX16d, 300h, GE	€ 30,25

Bestückung mit Reflektor u. Stecksockellampe

CODE 122	Reflektor Par 64 mit GX16d/GY9,5 Fassung/NSP	€ 6,25
CODE 122M	Reflektor Par 64, MFL	€ 6,25
CODE 448	Halogenlampe GY9,5, A1/244, 500W, 75h, GE	€ 9,75
CODE 324	Halogenlampe GY9,5, M40, 500W, 2000h, GE	€ 11,50
CODE 386	Halogenlampe GY9,5, T26 o. T27, 650W, 400h, GE	€ 12,75

ZUBEHÖR:

CODE 7351	Torblende schwarz	€ 16,75
CODE 7350	Torblende chrom	€ 16,75
CODE 115	Haken CL-075 für 50 mm Rohr	€ 3,90
CODE 812	Traversenaufnehmer klein	€ 5,50
CODE 10114	Sicherungsseil 50cm / Ø 2mm	€ 3,90
CODE 10115	Sicherungsseil 50cm / Ø 3mm	€ 4,90

PAR 64 LANG PROFI

CODE 4472	schwarz	€ 27,50
CODE 4471	chrom	€ 27,50

Scheinwerfergehäuse mit Befestigungsbügel

Dies ist die Profiausführung des legendären Bühnenscheinwerfers. Mit einer Wandstärke von 2mm ist diese Par Can fast unverwundlich. Diese Ausführung besitzt ein Fallbremse und eine Lampenjustage. Optimal für 230 Volt. Es besteht die Möglichkeit diese Gehäuse folgendermaßen zu bestücken: Pressglaslampen (500 oder 1000W) oder Reflektor und Stecksockellampe (500 oder 650W). Anwendungen bis max 1000 Watt (je nach Lampenbestückung). Hergestellt aus Aluminium. Lieferbar in: schwarz, chrom.

This is the professional version of the legendary spotlight. With a wall thickness of 2 mm this PAR CAN is nearly indestructible! This version includes a drop brake and a lamp alignment. Optimal for 230 volt. Following mountings are possible: moulded glass bulbs (500 or 1000W) or raylight and receptacle bulb (500 or 650W). Application up to max. 1000W (depending on the mounting). Made of aluminium.

Available in following colours:
black and chrome.

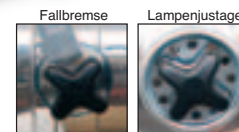
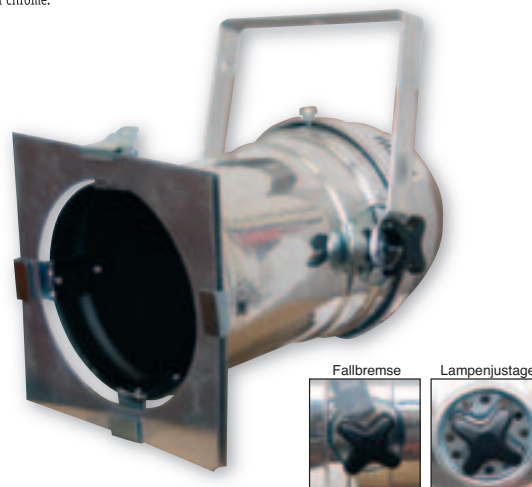

LIEFERUMFANG

Gehäuse Par 64
Farbfilterrahmen
Sockel GX 16d
Anschlusskabel (ohne Stecker)

SCOPE OF DELIVERY

housing PAR 64
colour filter frame
socket GX 16d
connecting cable without plug

TECHNISCHE DATEN

Empfohlenes Leuchtmittel:	Par 64 (je nach Lampenbestückung)
Sockel	GX 16d
Länge	470 mm
Breite	275 mm
Höhe	260 mm
Höhe mit Bügel	380 mm
Lichtaustritt	190 mm
Gewicht	1,70 kg
Maß/Filterrahmen	254 x 254 mm

PASSENDE LEUCHTMITTEL:

Bestückung mit Pressglaslampe 500 oder 1000W

CODE 320	CP86, 500W, VNSP, GX16d, 300h, GE	€ 33,25
CODE 3201	CP87, 500W, NSP, GX16d, 300h, GE	€ 33,25
CODE 3202	CP88, 500W, Flood, GX16d, 300h, GE	€ 33,25
CODE 321S	CP60, 1000W, VNSP, GX16d, 300h, GE	€ 30,25
CODE 3211S	CP61, 1000W, NSP, GX16d, 300h, GE	€ 30,25
CODE 3212S	CP62, 1000W, MFL, GX16d, 300h, GE	€ 30,25

Bestückung mit Reflektor u. Stecksockellampe

CODE 122	Reflektor Par 64 mit GX16d/GY9,5 Fassung/NSP	€ 6,25
CODE 122M	Reflektor Par 64, MFL	€ 6,25
CODE 448	Halogenlampe GY9,5, A1/244, 500W, 75h, GE	€ 9,75
CODE 324	Halogenlampe GY9,5, M40, 500W, 2000h, GE	€ 11,50
CODE 386	Halogenlampe GY9,5, T26 o. T27, 650W, 400h, GE	€ 12,75

ZUBEHÖR:

CODE 7351	Torblende schwarz	€ 16,75
CODE 7350	Torblende chrom	€ 16,75
CODE 115	Haken CL-075 für 50 mm Rohr	€ 3,90
CODE 812	Traversenaufnehmer klein	€ 5,50
CODE 10114	Sicherungsseil 50cm / Ø 2mm	€ 3,90
CODE 10115	Sicherungsseil 50cm / Ø 3mm	€ 4,90

PAR 64 LANG

CODE 6400-TÜV	schwarz	€ 39,00
CODE 6401-TÜV	polish	€ 39,00

Scheinwerfergehäuse mit Befestigungsbügel

Dies ist die Standardausführung des legendären Bühnenscheinwerfers. Dieser Scheinwerfer ist optimal für 230 Volt. Es besteht die Möglichkeit diese Gehäuse folgendermaßen zu bestücken: Pressglaslampen (500 oder 1000W) oder Reflektor und Stecksockellampe (500 oder 650W) Anwendungen bis max 1000 Watt (je nach Lampenbestückung). Hergestellt aus Aluminium. Lieferbar in: schwarz, chrom, silber.

This is the standard version of the legendary spotlight. This is optimal for 230 volt. Following mountings are possible: moulded glass bulbs (500 or 1000W) or raylight and receptacle bulb (500 or 650W). Application up to max. 1000W (depending on the mounting). Made of aluminium. Available in following colours: black, chrome and silver.



LIEFERUMFANG

Gehäuse Par 64
Farbfilterrahmen
Sockel GX 16d
Anschlusskabel (ohne Stecker)

SCOPE OF DELIVERY

housing PAR 64
colour filter frame
socket GX 16d
connecting cable without plug

TECHNISCHE DATEN

Empfohlenes Leuchtmittel:	Par 64 (je nach Lampenbestückung)
Sockel	GX 16d
Länge	470 mm
Breite	275 mm
Höhe	260 mm
Höhe mit Bügel	380 mm
Lichtaustritt	190 mm
Gewicht	1,60 kg
Maß/Filterrahmen	254 x 254 mm

PASSENDE LEUCHTMITTEL:

Bestückung mit Pressglaslampe 500 oder 1000W

CODE 320	CP86, 500W, VNSP, GX16d, 300h, GE	€ 33,25
CODE 3201	CP87, 500W, NSP, GX16d, 300h, GE	€ 33,25
CODE 3202	CP88, 500W, Flood, GX16d, 300h, GE	€ 33,25
CODE 321S	CP60, 1000W, VNSP, GX16d, 300h, GE	€ 30,25
CODE 3211S	CP61, 1000W, NSP, GX16d, 300h, GE	€ 30,25
CODE 3212S	CP62, 1000W, MFL, GX16d, 300h, GE	€ 30,25

Bestückung mit Reflektor u. Stecksockellampe

CODE 122	Reflektor Par 64 mit GX16d/GY9,5 Fassung/NSP	€ 6,25
CODE 122M	Reflektor Par 64, MFL	€ 6,25
CODE 448	Halogenlampe GY9,5, A1/244, 500W, 75h, GE	€ 9,75
CODE 324	Halogenlampe GY9,5, M40, 500W, 2000h, GE	€ 11,50
CODE 386	Halogenlampe GY9,5, T26 o. T27, 650W, 400h, GE	€ 12,75

ZUBEHÖR:

CODE 7351	Torblende schwarz	€ 16,75
CODE 7350	Torblende chrom	€ 16,75
CODE 115	Haken CL-075 für 50 mm Rohr	€ 3,90
CODE 812	Traversenaufnehmer klein	€ 5,50
CODE 10114	Sicherungsseil 50cm / Ø 2mm	€ 3,90
CODE 10115	Sicherungsseil 50cm / Ø 3mm	€ 4,90

PAR 64 KURZ

CODE 6407-TÜV	schwarz	€ 34,00
CODE 6408-TÜV	polish	€ 34,00

Scheinwerfergehäuse mit Befestigungsbügel

Dieser Scheinwerfer ist optimal für 230 Volt. Es besteht die Möglichkeit diese Gehäuse folgendermaßen zu bestücken: Pressglaslampen (500 oder 1000W) oder Reflektor und Stecksockellampe (500 oder 650W) Anwendungen bis max 1000 Watt (je nach Lampenbestückung) Hergestellt aus Aluminium. Lieferbar in: schwarz, chrom.

This spotlight is optimal for 230 volt. Following mountings are possible: moulded glass bulbs (500 or 1000W) or raylight and receptacle bulb (500 or 650W). Application up to max. 1000W (depending on the mounting). Made of aluminium. Available in following colours: black and chrome.



LIEFERUMFANG

Gehäuse Par 64
Farbfilterrahmen
Sockel GX 16d
Anschlusskabel (ohne Stecker)

SCOPE OF DELIVERY

housing PAR 64
colour filter frame
socket GX 16d
connecting cable without plug

TECHNISCHE DATEN

Empfohlenes Leuchtmittel:	Par 64 (je nach Lampenbestückung)
Sockel	GX 16d
Länge	315 mm
Breite	265 mm
Höhe	260 mm
Höhe mit Bügel	345 mm
Lichtaustritt	185 mm
Gewicht	1,40 kg
Maß/Filterrahmen	254 x 254 mm

PASSENDE LEUCHTMITTEL:

Bestückung mit Pressglaslampe 500 oder 1000W

CODE 320	CP86, 500W, VNSP, GX16d, 300h, GE	€ 33,25
CODE 3201	CP87, 500W, NSP, GX16d, 300h, GE	€ 33,25
CODE 3202	CP88, 500W, Flood, GX16d, 300h, GE	€ 33,25
CODE 321S	CP60, 1000W, VNSP, GX16d, 300h, GE	€ 30,25
CODE 3211S	CP61, 1000W, NSP, GX16d, 300h, GE	€ 30,25
CODE 3212S	CP62, 1000W, MFL, GX16d, 300h, GE	€ 30,25

Bestückung mit Reflektor u. Stecksockellampe

CODE 122	Reflektor Par 64 mit GX16d/GY9,5 Fassung/NSP	€ 6,25
CODE 122M	Reflektor Par 64, MFL	€ 6,25
CODE 448	Halogenlampe GY9,5, A1/244, 500W, 75h, GE	€ 9,75
CODE 324	Halogenlampe GY9,5, M40, 500W, 2000h, GE	€ 11,50
CODE 386	Halogenlampe GY9,5, T26 o. T27, 650W, 400h, GE	€ 12,75

ZUBEHÖR:

CODE 7351	Torblende schwarz	€ 16,75
CODE 7350	Torblende chrom	€ 16,75
CODE 115	Haken CL-075 für 50 mm Rohr	€ 3,90
CODE 812	Traversenaufnehmer klein	€ 5,50
CODE 10114	Sicherungsseil 50cm / Ø 2mm	€ 3,90
CODE 10115	Sicherungsseil 50cm / Ø 3mm	€ 4,90

PAR 64 FLOOR

CODE 1402-TÜV polish € 39,00
CODE 1403-TÜV schwarz € 39,00

Scheinwerfergehäuse mit 2 Standbügel

Dieser Scheinwerfer wird für den Bodeneinsatz verwendet. Es besteht die Möglichkeit diese Gehäuse folgendermaßen zu bestücken: Pressglaslampen (500 oder 1000W) **oder** Reflektor und Stecksockellampe (500 oder 650W)
 Anwendungen bis max 1000 Watt (je nach Lampenbestückung)
 Hergestellt aus Aluminium. Lieferbar in: schwarz, chrom.

This spotlight is for using on the floor. Following mountings are possible: moulded glass bulbs (500 or 1000W) or raylight and receptacle bulb (500 or 650W). Application up to max. 1000W (depending on the mounting). Made of aluminium. Available in following colours: black and chrome.



LIEFERUMFANG

Gehäuse Par 64
 Farbfilterrahmen
 Sockel GX 16d
 Anschlusskabel (ohne Stecker)

SCOPE OF DELIVERY

housing PAR 64
 colour filter frame
 socket GX 16d
 connecting cable without plug

TECHNISCHE DATEN

Empfohlenes Leuchtmittel:	Par 64 (je nach Lampenbestückung)
Sockel	GX 16d
Länge	350 mm
Breite	285 mm
Höhe	260 mm
Höhe mit Bügel	370 mm
Lichtaustritt	185 mm
Gewicht	1,60 kg
Maß/Filterrahmen	254 x 254 mm

PASSENDE LEUCHTMITTEL:

Bestückung mit Pressglaslampe 500 oder 1000W

CODE 320	CP86, 500W, VNSP, GX16d, 300h, GE	€ 33,25
CODE 3201	CP87, 500W, NSP, GX16d, 300h, GE	€ 33,25
CODE 3202	CP88, 500W, Flood, GX16d, 300h, GE	€ 33,25
CODE 321S	CP60, 1000W, VNSP, GX16d, 300h, GE	€ 30,25
CODE 3211S	CP61, 1000W, NSP, GX16d, 300h, GE	€ 30,25
CODE 3212S	CP62, 1000W, MFL, GX16d, 300h, GE	€ 30,25

Bestückung mit Reflektor u. Stecksockellampe

CODE 122	Reflektor Par 64 mit GX16d/GY9,5 Fassung/NSP	€ 6,25
CODE 122M	Reflektor Par 64, MFL	€ 6,25
CODE 448	Halogenlampe GY9,5, A1/244, 500W, 75h, GE	€ 9,75
CODE 324	Halogenlampe GY9,5, M40, 500W, 2000h, GE	€ 11,50
CODE 386	Halogenlampe GY9,5, T26 o. T27, 650W, 400h, GE	€ 12,75

ZUBEHÖR:

CODE 7351	Torblende schwarz	€ 16,75
CODE 7350	Torblende chrom	€ 16,75

PAR 56 LANG

CODE 6402-TÜV polish € 34,00
CODE 6403-TÜV schwarz € 34,00

Lange Version mit Befestigungsbügel

Dieser Scheinwerfer ist optimal für 230 Volt. Es besteht die Möglichkeit diese Gehäuse folgendermaßen zu bestücken: Pressglaslampen **oder** Reflektor und Stecksockellampe.
 Anwendungen bis max 300 Watt. Hergestellt aus Aluminium.
 Lieferbar in: schwarz, chrom und silber.

This spotlight is optimal for 230 volt. Following mounting is possible: moulded glass bulbs or raylight and receptacle bulb. Application up to max. 300W. Made of aluminium. Available in following colours: black, chrome and silver.



LIEFERUMFANG

Gehäuse Par 56
 Farbfilterrahmen
 Sockel GX16d
 Anschlusskabel (ohne Stecker)

SCOPE OF DELIVERY

housing PAR 56
 colour filter frame
 socket GX16d
 connecting cable without plug

TECHNISCHE DATEN

Empfohlenes Leuchtmittel:	Par 56
Sockel	GX16d
Länge	400 mm
Breite	250 mm
Höhe	240 mm
Höhe mit Bügel	330 mm
Lichtaustritt	165 mm
Gewicht	1,35 kg
Maß/Filterrahmen	230 x 230 mm

PASSENDE LEUCHTMITTEL:

Bestückung mit Pressglaslampe

CODE 317	300W, Abstrahlwinkel eng (NSP), GE	€ 13,75
CODE 3171	300W, Abstrahlwinkel mittel (MFL), GE	€ 13,75
CODE 3170	300W, Abstrahlwinkel weit (WFL), GE	€ 13,75

Bestückung mit Reflektor u. Stecksockellampe

CODE 123	Reflektor Par 56 mit GX16d/GY9,5 Fassung	€ 6,75
CODE 323	Halogenlampe mit Sockel GY9,5, M38, 300W, 2000h, GE	€ 10,50

ZUBEHÖR:

CODE 7358	Torblende schwarz	€ 15,15
CODE 7357	Torblende chrom	€ 15,15
CODE 7398	Torblende silber	€ 15,15
CODE 115	Haken CL-075 für 50 mm Rohr	€ 3,90
CODE 812	Traversenaufnehmer klein	€ 5,50
CODE 10114	Sicherungsseil 50cm / Ø 2mm	€ 3,90
CODE 10115	Sicherungsseil 50cm / Ø 3mm	€ 4,90

PAR 64 OUTDOOR IP 65

CODE 18030	schwarz	€ 116,00
CODE 18050	polish	€ 116,00

Scheinwerfergehäuse mit Befestigungsbügel

Dieser Scheinwerfer ist mit seiner IP-65 Schutzklasse besten für den Außeneinsatz geeignet.

Hergestellt aus Aluminium. Die Lichtstrahlenprojektion ist am Außengehäuse einstellbar.

This spotlight is due to its IP 65 protection rating optimal for outside use. It is made of aluminium and the light beam projection is adjustable.



LIEFERUMFANG

Gehäuse Par 64
 Farbfilterrahmen
 Anschlusskabel (ohne Stecker)

SCOPE OF DELIVERY

housing PAR 64
 colour filter frame
 connecting cable without plug

TECHNISCHE DATEN

Sockel: GX16D
 Länge: 430 mm
 Breite: 300 mm
 Höhe: 384 mm
 Gewicht: 6,5 kg
 Maß/Filterrahmen: 230 x 230 mm

PASSENDE LEUCHTMITTEL:

Bestückung mit Pressglaslampe 500 oder 1000W

CODE 320	CP86, 500W, VNSP, GX16d, 300h, GE	€ 33,25
CODE 3201	CP87, 500W, NSP, GX16d, 300h, GE	€ 33,25
CODE 3202	CP88, 500W, Flood, GX16d, 300h, GE	€ 33,25
CODE 321S	CP60, 1000W, VNSP, GX16d, 300h, GE	€ 30,25
CODE 3211S	CP61, 1000W, NSP, GX16d, 300h, GE	€ 30,25
CODE 3212S	CP62, 1000W, MFL, GX16d, 300h, GE	€ 30,25

Bestückung mit Reflektor u. Stecksockellampe

CODE 122	Reflektor Par 64 mit GX16d/GY9,5 Fassung/NSP	€ 6,25
CODE 122M	Reflektor Par 64, MFL	€ 6,25
CODE 448	Halogenlampe GY9,5, A1/244, 500W, 75h, GE	€ 9,75
CODE 324	Halogenlampe GY9,5, M40, 500W, 2000h, GE	€ 11,50
CODE 386	Halogenlampe GY9,5, T26 o. T27, 650W, 400h, GE	€ 12,75

ZUBEHÖR:

CODE 7351	Torblende schwarz	€ 16,75
CODE 7350	Torblende chrom	€ 16,75
CODE 115	Haken CL-075 für 50 mm Rohr	€ 3,90
CODE 812	Traversenaufnehmer klein	€ 5,50
CODE 10114	Sicherungsseil 50cm / Ø 2mm	€ 3,90
CODE 10115	Sicherungsseil 50cm / Ø 3mm	€ 4,90



LICHTSET PAR 56**CODE 2655** € 159,00

Das Lichtset Par 56 beinhaltet:

- 1 x Stahlstativ
 - 4 x Par 56 Gehäuse chrom inkl. Fassung
 - 4 x Leuchtmittel Par 56, 300W
 - 4 x Farbfilterrahmen
 - 1 x Farbfolienset
- Lieferung anschlussfertig.

The set contains:
 1x steel stand
 4x PAR CAN 56 chrome incl. socket
 4x PAR 56 bulb, 300W
 4x colour filter frame
 1x colour sheet set

**PAR 56 SET INKL. 300W LEUCHTMITTEL****CODE 2658** schwarz / black € 29,50**CODE 2657** polish / polish € 29,50

Das Par 56 Set beinhaltet:

- 1 x Par 56 Gehäuse schwarz oder polish inkl. Fassung
 - 1 x Leuchtmittel Par 56, 300W
 - 1 x Farbfilterrahmen
 - 1 x Farbfolienset
- Lieferung anschlussfertig

The set contains:
 1x PAR CAN 56 black or polish incl. socket
 1x PAR 56 bulb, 300W
 1x colour filter frame
 1x colour sheet set
 Delivery ready for connection.

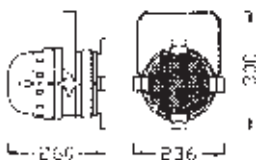

TORBLENDEN

CODE 2340	für Par 16 Alu schwarz	€ 7,00
CODE 2341	für Par 16 Alu chrom	€ 7,00
CODE 7391	für Par 16 Alu silber	€ 7,00
CODE 2355	für Par 20 Alu schwarz	€ 8,50
CODE 2354	für Par 20 Alu chrom	€ 8,50
CODE 2357	für Par 30 Alu schwarz	€ 9,75
CODE 2356	für Par 30 Alu chrom	€ 9,75
CODE 2361	für Par 36 Alu schwarz	€ 13,95
CODE 2360	für Par 36 Alu chrom	€ 13,95
CODE 7382	für Par 56 Alu kurz schwarz	€ 15,15
CODE 7381	für Par 56 Alu kurz chrom	€ 15,15
CODE 7380	für Par 56 Alu kurz silber	€ 15,15

CODE 7358	für Par 56 Alu lang schwarz	€ 15,15
CODE 7357	für Par 56 Alu lang chrom	€ 15,15
CODE 7398	für Par 56 Alu lang silber	€ 15,15
CODE 16423	für Studio Par II schwarz	€ 22,90
CODE 16424	für Studio Par II silber	€ 22,90
CODE 7351	für Par 64 schwarz	€ 16,75
CODE 7350	für Par 64 chrom	€ 16,75
CODE 7383	für Par 64 silber	€ 16,75

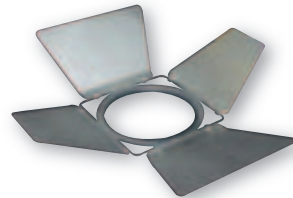

DICROFILTER MIT RAHMEN

CODE 49605	rot	€ 35,00
CODE 49606	grün	€ 35,00
CODE 49607	blau	€ 35,00
CODE 49608	gelb	€ 35,00

Dicrofilter für Par 64 mit Rahmen polish.
Maße : Rahmen 25,5 x 25,5cm,
Dicrofilter Ø 15,5cm

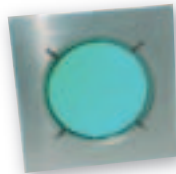

Dicrofilter with frame polish for PAR 64
dimensions: 25,5x25,5cm, dicrofilter: 15,5cm

DICROFILTER PAR 64 OHNE RAHMEN

Code 700107	rot	€ 17,00
Code 700108	gelb	€ 17,00
Code 700109	blau	€ 17,00
Code 700110	grün	€ 17,00
Code 700111	orange	€ 17,00
Code 700112	pink	€ 17,00

für Par 64
25cm Durchmesser, 4mm Stärke

Dicrofilter without frame for PAR 64
diameter 25cm, 4mm thickness



ERSATZLINSENSET

CODE 6426 € 13,90

Das Set besteht aus 4
Linsen mit verschiede-
nen Abstrahlwinkeln.

spare lenses set.
This set consists of four lenses with
different angles of reflected beam.



DICROFILTER PAR 56 OHNE RAHMEN

Code 700100	rot	€ 15,00
Code 700101	gelb	€ 15,00
Code 700102	blau	€ 15,00
Code 700103	grün	€ 15,00
Code 700104	pink	€ 15,00
Code 700105	orange	€ 15,00

für Par 56
22cm Durchmesser, 4mm Stärke

Dicrofilter without frame for PAR 56
diameter 22cm, 4mm thickness



LINSENWECHSLER

CODE 6427 € 5,90

Das ideale Werkzeug für einen
schnellen und unkomplizier-
ten Austausch der Linsen.

The ideal tool for quick and uncomplicated
changing of lenses.



REFLEKTOREN

CODE 122	Par 64, NSP	€ 6,95
CODE 122M	Par 64, MFL	€ 6,95
CODE 123	Par 56	€ 6,75
CODE 454	Par 36	€ 5,50

für Leuchtmittel mit GY
9,5 Sockel. Reflektoren
haben GY 9,5 Sockel

raylights for lamps with GY 9,5 socket



FARBFILTER STANDARD (750x500mm)

CODE 30002	rosa (#002)	€ 5,50
CODE 30101	gelb (#101)	€ 5,50
CODE 30104	hell orange (#104)	€ 5,50
CODE 30105	orange (#105)	€ 5,50
CODE 30106	dunkelrot (#106)	€ 5,50
CODE 30113	magenta (#113)	€ 5,50
CODE 30115	türkis (#115)	€ 5,50
CODE 30117	stahlblau (#117)	€ 5,50
CODE 30118	hellblau (#118)	€ 5,50
CODE 30119	dunkelblau (#119)	€ 5,50
CODE 30122	hellgrün (#122)	€ 5,50
CODE 30124	dunkelgrün (#124)	€ 5,50
CODE 30126	mauve (#126)	€ 5,50
CODE 30128	pink (#128)	€ 5,50
CODE 30132	mittel blau (#132)	€ 5,50
CODE 30139	grün (#139)	€ 5,50
CODE 30164	hellrot (#164)	€ 5,50
CODE 30170	lavendel (#170)	€ 5,50
CODE 30219	fluro grün (#219)	€ 5,50
CODE 30221	frostblau (#221)	€ 5,50



FARBFILTER-MUSTERSET

CODE 30192 € 5,90

Farbfilter Musterset mit 20 verschiedenen Farben

20 different colours

FARBFILTERSETS STANDARD

CODE 498	Par 36 11,3 cm	€ 2,00
CODE 30190	Par 56 19,0 cm	€ 4,25
CODE 30191	Par 64 23,6 cm	€ 5,50

Farbfilter-Set für Par 36 / 56 / 64. Das jeweilige Farbfilterset besteht aus 4 verschiedenen Farben (rot/gelb/blau/grün)

Colour filter sets for PAR 36 / 56 / 64.
The respective colour filter set consists of four different colours (red / yellow / blue / green)

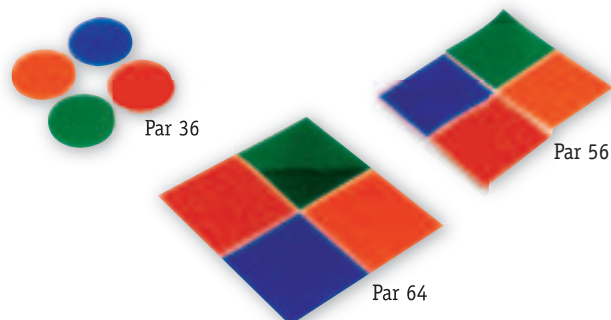

HT FARBFILTERFOLIEN

CODE 30150	Gelb	€ 75,90
CODE 30151	Rot	€ 75,90
CODE 30152	Orange	€ 75,90
CODE 30153	Dunkelblau	€ 75,90
CODE 30154	Mittelblau	€ 75,90
CODE 30155	Grün	€ 75,90

Die HT Farbfilterfolien zeichnen sich durch Farbkonsistenz, Zuverlässigkeit, verbesserter Lichtbeständigkeit und nahezu perfekter Stabilität gegenüber hohen Lampentemperaturen aus. Anwendungsbereiche: hergestellt für unzugängliche Leuchtmitel, die eine lange Farblebensdauer erfordern.

Format: 1.22m x 4m Rollen.

These lighting filters manufactured to highest quality using a high specification grade base with strong and vibrant colourants. They are characterized by colour consistency, reliability, improved light durability and superior stability to high lamp temperatures.
Available format: 1.22m x 4m rolls
Application: designed for use in lamps, which are in inaccessible and require longer colour life.



SICHERUNGSSEILE MIT KETTENNOTGLIED

Safety 50cm / 2mm mit Kettennotglied

Sicherungsseil ohne BGVC1, Bruchkraft: 230 kg.

security rope without BGVC1, breaking load: 230kg

CODE 10114 € 3,90

Safety 50cm / 3mm mit Kettennotglied

nach DIN 56926, Bruchkraft: 498 kg. / DIN 56926, breaking load: 498kg

CODE 10115 € 4,90

Safety 60cm / 3mm mit Kettennotglied

nach DIN 569261, Bruchkraft: 496 kg. / DIN 569261, breaking load: kg

CODE 10118 € 6,75

Safety 70cm / 3mm mit Kettennotglied

nach DIN 56926, Bruchkraft: 496 kg. / DIN 56926, breaking load: 496kg

CODE 10116 € 6,50

Safety 100cm / 4mm mit Kettennotglied

nach DIN 56926 / BGVC1, Bruchkraft: 885 kg.

DIN 56926 / BGVC1, breaking load: 885kg

CODE 10117 € 7,75

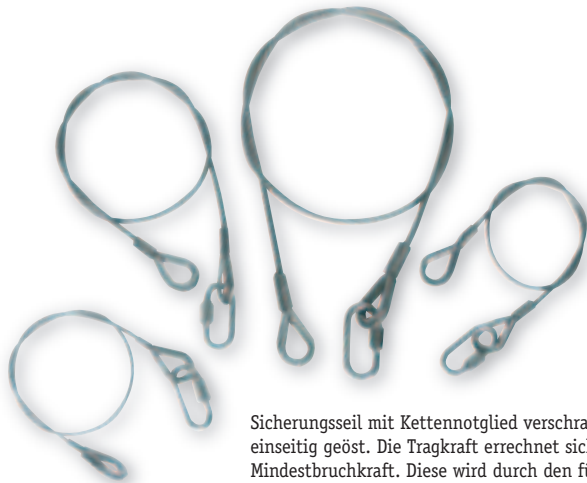

Sicherungsseil mit Kettennotglied verschraubbar und einseitig geöst. Die Tragkraft errechnet sich aus der Mindestbruchkraft. Diese wird durch den für den jeweiligen Einsatzzweck vorgeschriebenen Sicherheitsfaktor geteilt.

safety with necessity chain link screwable and one side with eye. The lifting capacity is calculated by the minimum breaking load. This one is divided by the safety factor stipulated for respective use.

FARBKAPPEN FÜR PAR 36

CODE 106 violett € 0,55

CODE 107 gelb € 0,55

CODE 108 rot € 0,55

CODE 109 blau € 0,55

CODE 110 grün € 0,55

Vorsatz für alle Par 36 Leuchtmittel

colour caps for PAR 36



FARBWECHSLER

CODE 958 Komplettsset anschlussfertig € 9,90

Farbwechsler für Punktstrahler zur Befestigung am Par-Gehäuse. Lieferung anschlussfertig.

Rotation: 3U/min

Farben: rot, grün, gelb, blau

colour changer for pin spot: fastening at the PAR CAN
rotation: 3rpm
colours: red, green, yellow, blue

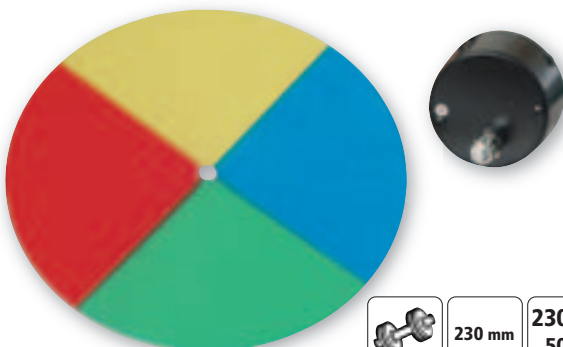

90° EINZELSCHWENKER

CODE 24 € 19,00

90° Einzelschwenker für Par 36.
Inklusive Kabel und Stecker.

90° single panning unit for
PAR 36 inclusive cable and plug

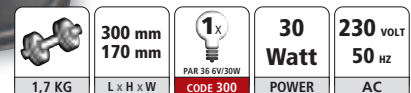

THEATER SPOT 300/500

CODE 8030 Gehäuse schwarz, Antihalo € 65,00
CODE 8031 Gehäuse schwarz, Fresnel € 65,00

Linsendurchmesser 150mm.

Verwendungszwecke: speziell für den Naheinsatz, hochwertiger Theaterscheinwerfer, fokussierbar von 10 bis 40 Grad, incl. Farbfilterrahmen (Außenmaß 17 x 17cm) und Schutzgitter. Ohne Netzstecker.

Special for short distance use, high quality Theatre Spot, focussable 10 to 40 degree, incl. Color filter frame (Dimensions: 17 x 17cm) and radiator grille

PASSENDE LEUCHTMITTEL:

CODE 440	230V/500W, Osram	€ 12,25
CODE 432	230V/500W, Philips	€ 10,25
CODE 448	230V/500W, GE	€ 9,75
CODE 3231	230V/300W, Osram	€ 14,00
CODE 323	230V/300W, GE	€ 10,50
CODE 324	GY9,5, M40, 500W, 2000h, GE	€ 11,50

ZUBEHÖR:

CODE 8032 Torblende schwarz € 16,50

SONSTIGES ZUBEHÖR:

Haken, Safety



TECHNISCHE DATEN

Empfohlenes Leuchtmittel:	230V/300-500W
Sockel	GY9,5
Länge	230 mm
Breite	220 mm
Höhe	370 mm
Gewicht	4,0 kg

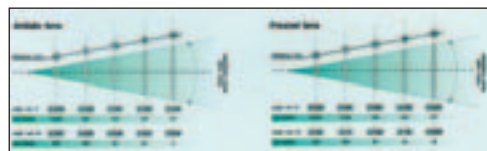

THEATER SPOT 650/1000

CODE 8040 Gehäuse schwarz, Antihalo € 75,00
CODE 8039 Gehäuse schwarz, Fresnel € 75,00

Linsendurchmesser 150 mm.

Verwendungszwecke: speziell für den Naheinsatz, hochwertiger Theaterscheinwerfer, fokussierbar von 10 bis 40 Grad, incl. Farbfilterrahmen (Außenmaß 19,5 x 19,5cm) und Schutzgitter. Ohne Netzstecker.

Special for short distance use, high quality Theatre Spot, focussable 10 to 40 degree, incl. Color filter frame (Dimensions: 19,5 x 19,5cm) and radiator grille

PASSENDE LEUCHTMITTEL:

CODE 10021	230V/1000W, Osram	€ 15,25
CODE 687	230V/1000W, Philips	€ 15,90
CODE 329	230V/1000W, GE	€ 14,25
CODE 327	230V/650W, GE	€ 17,50

ZUBEHÖR:

CODE 8045 Torblende schwarz € 18,50

SONSTIGES ZUBEHÖR:

Haken, Safety



TECHNISCHE DATEN

Empfohlenes Leuchtmittel:	230V/650-1000W
Sockel	GX9,5
Länge	260 mm
Breite	240 mm
Höhe	420 mm
Gewicht	5,0 kg

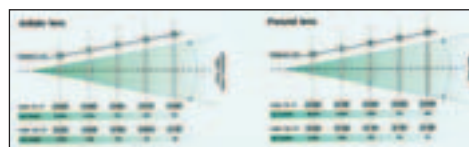

LDR TEMPO F-650 PLUS SCHWARZ

CODE 24100 Fresnel € 179,00

CODE 24115 Antihalo € 179,00

650W Scheinwerfer mit Fresnel/Antihalo Linsendurchmesser 120mm, Glasspiegel Durchmesser 55mm und GY 9.5 Fassung. Im Lieferumfang enthalten: 1,5m Anschlusskabel, Schutzgitter und Filterrahmen 150x150mm. Gehäuse schwarz.

Ideal for the Theatre and Stage use. The case is made if aluminium. The Chaser Spot is equipped with Zoom and is focussable from 1-16 Metres. Fitting stand TS-9215.

PASSENDE LEUCHTMITTEL:

CODE 386 230V/650W, GE € 12,75

ZUBEHÖR:

CODE 24116 Torblende schwarz € 49,00

SONSTIGES ZUBEHÖR:

Haken, Safety



TECHNISCHE DATEN

Empfohlenes Leuchtmittel:	230V/650W
Sockel	GY9,5
Länge	303 mm
Breite	193 mm
Höhe	218 mm
Gewicht	3,9 kg
Reichweite/Throw	2-10m
Abstrahlwinkel/Beam angle	7°-60°

LIEFERUMFANG

650W Scheinwerfer mit Fresnel Linse Ø 120mm
Glasspiegel Ø 55mm und GY9.5 Fassung
1,5m Anschlusskabel
Schutzgitter und Filterrahmen 150 x 150mm



LDR ARIA F-1000 PLUS SCHWARZ

CODE 24120 Fresnel € 209,00

CODE 24125 Antihalo € 209,00

1000W Scheinwerfer mit Fresnel/Antihalo Linse Durchmesser 150mm, Glasspiegel Durchmesser 100mm und verstellbarer GX 9.5 Fassung. Im Lieferumfang enthalten: 1,5m Anschlusskabel, Schutzgitter und Filterrahmen 185x185mm

Ideal for the Theatre and Stage use. The case is made if aluminium. The Chaser Spot is equipped with Zoom and is focussable from 1-16 Metres. Fitting stand TS-9215.

PASSENDE LEUCHTMITTEL:

CODE 10021 230V/1000W, Osram € 15,25

CODE 687 230V/1000W, Philips € 15,90

CODE 329 230V/1000W, GE € 14,25

CODE 327 230V/650W, GE € 17,50

ZUBEHÖR:

CODE 24117 Torblende schwarz € 55,50

SONSTIGES ZUBEHÖR:

Haken, Safety



TECHNISCHE DATEN

Empfohlenes Leuchtmittel:	230V/650-1000W
Sockel	GX9,5
Länge	360 mm
Breite	216 mm
Höhe	250 mm
Gewicht	5,6 kg
Reichweite/Throw	2-15m
Abstrahlwinkel/Beam angle	10°-56°

LIEFERUMFANG

1000W Scheinwerfer mit Fresnel Linse Ø 150mm
Aluspiegel Ø 100mm und GX9.5 Fassung
1,5m Anschlusskabel
Schutzgitter und Filterrahmen 185 x 185mm



VERFOLGER ALU 650/1000W**CODE 20571** 650/1000W € 219,00

Ideal für den Theater- und Bühnenbedarf. Das Gehäuse ist aus Aluminium. Der Follow Spot verfügt über einen Zoom und ist focusierbar von 1-10 Metern. Lieferung erfolgt ohne Farbwechselfmagazin, ohne Netzstecker.

Empfohlenes Stativ: TS-9215 (Code 961)

ideally for theatre and stage use. The case is made of aluminium.
Properties: zoom and focusable 1-10 metres
advised stand: TS-9215
Delivery without colour changer and power supply

PASSENDE LEUCHTMITTEL:

CODE 10021	230V/1000W, Osram	€ 15,25
CODE 687	230V/1000W, Philips	€ 15,90
CODE 329	230V/1000W, GE	€ 14,25
CODE 327	230V/650W, GE	€ 17,50

ZUBEHÖR:

CODE 8054	Farbwechselfmagazin	€ 45,00
CODE 961	Stativ	€ 79,00

SONSTIGES ZUBEHÖR:

Haken, Safety



Lieferung erfolgt ohne Farbwechselfmagazin.

Delivery without colour changer magazine

TECHNISCHE DATEN

Empfohlenes Leuchtmittel:	230V/650-1000W
Sockel	GX9,5
Länge	800 mm
Breite	220 mm
Höhe	230 mm
Gewicht	15,0 kg
Reichweite	1-10m
Abstrahlwinkel	2,5 - 13°

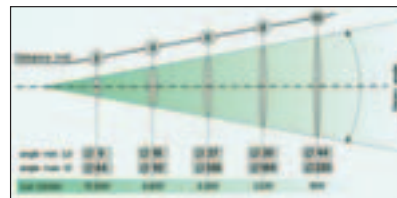
**VERFOLGER ALU 575 HMI****CODE 20572** 575 HMI € 495,00

Ideal für den Theater- und Bühnenbedarf. Das Gehäuse ist aus Aluminium. Der Follow Spot verfügt über einen Zoom und ist fokusierbar von 1-16 Metern. Mit eingebautem Dicro-Farbwechsler, ohne Netzstecker.

Empfohlenes Stativ: TS-9215 (Code 961)

ideally for theatre and stage use. The case is made of aluminium.
Properties: zoom and focusable 1-16 metres, integrated colour changer
advised stand: TS-9215.
Delivery without power supply.

PASSENDE LEUCHTMITTEL:

CODE 902	575 HMI, Osram	€ 105,00
-----------------	----------------	----------

ZUBEHÖR:

CODE 961	Stativ	€ 79,00
-----------------	--------	---------

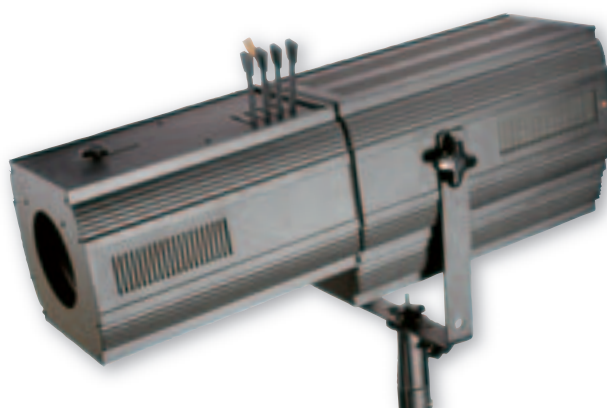
**TECHNISCHE DATEN**

Empfohlenes Leuchtmittel:	HMI 575
Länge	800 mm
Breite	300 mm
Höhe	250 mm
Gewicht	18,0 kg
Reichweite	1-16m
Abstrahlwinkel	2,5 - 13°

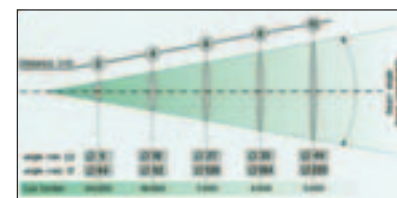

VERFOLGER CANTO 575 MSR MK II

CODE 24132 Canto 575 MSR € 1.799,00

Ideal für den Theater- und Bühnenbedarf. Das Gehäuse ist aus Aluminium. Der Follow Spot verfügt über einen Zoom und ist fokussierbar von 10-30 Metern. Das Gerät ist mit einem mechanischen Dimmer ausgerüstet. Der Verfolger besitzt ein externes Netzteil. Farbwechselmagazin optional erhältlich. Ohne Netzstecker. Empfohlenes Stativ: TS-9215 (Code 961)

Ideal for the Theatre and Stage use. The case is made if aluminium. The Chaser Spot is equipped with Zoom and is focussable from 1-16 Metres. Fitting stand TS-9215.

PASSENDE LEUCHTMITTEL:

CODE 5615	575W/72 HSR, Osram	€ 132,00
CODE 561	575W/2 MSR, Philips	€ 132,00

ZUBEHÖR:

CODE 21136	Farbwechselmagazin	€ 199,00
CODE 961	Stativ	€ 79,00

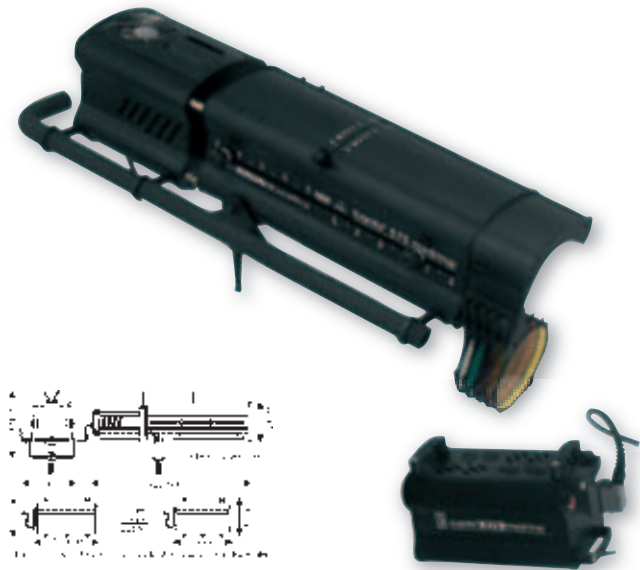

LIEFERUMFANG

Doppelkondenzoptik Verfolger für Entladungslampe 575 MSD/MSR mit GX9.5 Fassung
vorderer Zoomoptik, externes Vorschaltgerät, Lüfterunterstützter Ventilation
2m Anschlusskabel
Ein/Aus Schalter und 2 Mikroschaltern
Irisblende
eingebauter mechanischer Dimmer
Drehzapfen 28mm
Filterrahmen 185 x 185mm

TECHNISCHE DATEN

Empfohlenes Leuchtmittel:	MSR 575
Socket	GX9,5
Länge	840 mm
Breite	330 mm
Höhe	298 mm
Gewicht	16,8 kg
Reichweite/Throw	10-30m
Abstrahlwinkel/Beam angle	8°-22°

VERFOLGER CANTO 1200 MSR MK II

CODE 24133 Canto 1200 MSR € 2.169,00

Ideal für den Theater- und Bühnenbedarf. Das Gehäuse ist aus Aluminium. Der Follow Spot verfügt über einen Zoom und ist fokussierbar von 10-40 Metern. Das Gerät ist mit einem mechanischen Dimmer ausgerüstet. Der Verfolger besitzt ein externes Netzteil. Farbwechselmagazin optional erhältlich. Ohne Netzstecker. Empfohlenes Stativ: TS-9215 (Code 961)

Ideal for the Theatre and Stage use. The case is made if aluminium. The Chaser Spot is equipped with Zoom and is focussable from 1-16 Metres. Fitting stand TS-9215.

PASSENDE LEUCHTMITTEL:

CODE 564	1200W/MSR, Philips	€ 171,75
-----------------	--------------------	----------

ZUBEHÖR:

CODE 21136	Farbwechselmagazin	€ 199,00
CODE 961	Stativ	€ 79,00

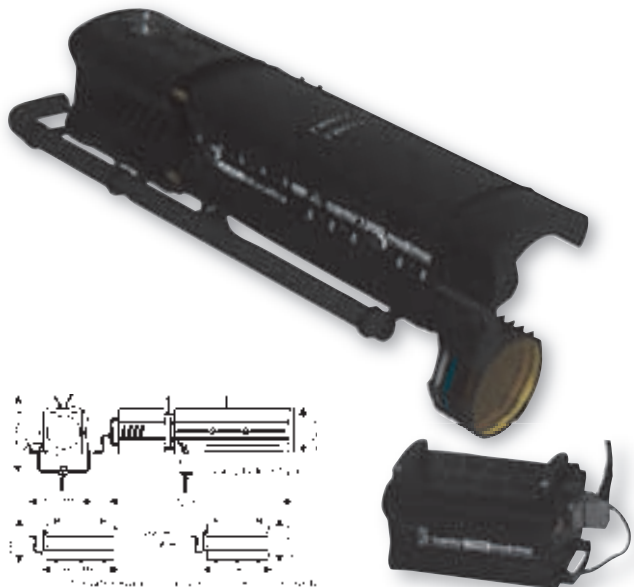

LIEFERUMFANG

Doppelkondenzoptik Verfolger für Entladungslampe 1200 MSD/MSR mit G22 Fassung
vorderer Zoomoptik, externes Vorschaltgerät, Lüfterunterstützter Ventilation
2m Anschlusskabel
Ein/Aus Schalter und 2 Mikroschaltern
Irisblende
eingebauter mechanischer Dimmer
Drehzapfen 28mm
Filterrahmen 185 x 185mm

TECHNISCHE DATEN

Empfohlenes Leuchtmittel:	MSR 1200
Socket	G22
Länge	840 mm
Breite	330 mm
Höhe	298 mm
Gewicht	16,8 kg
Reichweite/Throw	10-40m
Abstrahlwinkel/Beam angle	8°-22°

VERFOLGER CANTO 1200 TH / MK II

CODE 24130 Canto 1200 TH € 1.349,00

Ideal für den Theater- und Bühnenbedarf. Das Gehäuse ist aus Aluminium. Der Follow Spot verfügt über einen Zoom und ist fokussierbar von 10-20 Metern. Das Gerät ist mit einem mechanischen Dimmer ausgerüstet. Farbwechselmagazin optional erhältlich. Ohne Netzstecker.

Empfohlenes Stativ: TS-9215 (Code 961)

Ideal for the Theatre and Stage use. The case is made of aluminium. The Chaser Spot is equipped with Zoom and is focussable from 1-16 Metres. Fitting stand TS-9215.

PASSENDE LEUCHTMITTEL:

CODE 6894 230V/1200W, Philips € 27,50

ZUBEHÖR:

CODE 21136 Farbwechselmagazin € 199,00

CODE 961 Stativ € 79,00

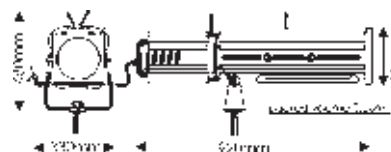

LIEFERUMFANG

Doppelkondenzoptik Verfolger für 1000/1200W Halogenlampe mit verstellbarer GX9.5 Fassung
vorderer Zoomoptik, Lüfterunterstützter Ventilation
2m Anschlusskabel
Ein/Aus Schalter und 2 Mikroschaltern
Irisblende
eingebauter mechanischer Dimmer
Drehzapfen 28mm
Filterrahmen 185 x 185mm

TECHNISCHE DATEN

Empfohlenes Leuchtmittel:	1200W
Socket:	GX9,5 T29
Länge	840 mm
Breite	330 mm
Höhe	298 mm
Gewicht	16,3 kg
Reichweite/Throw	10-20m
Abstrahlwinkel/Beam angle	8°-22°

VERFOLGER CANTO 2000 TH / MK II

CODE 24131 Canto 2000 TH € 1.499,00

Ideal für den Theater- und Bühnenbedarf. Das Gehäuse ist aus Aluminium. Der Follow Spot verfügt über einen Zoom und ist fokussierbar von 6-30 Metern. Das Gerät ist mit einem mechanischen Dimmer ausgerüstet. Farbwechselmagazin optional erhältlich. Ohne Netzstecker.

Empfohlenes Stativ: TS-9215 (Code 961)

Ideal for the Theatre and Stage use. The case is made of aluminium. The Chaser Spot is equipped with Zoom and is focussable from 1-16 Metres. Fitting stand TS-9215.

PASSENDE LEUCHTMITTEL:

CODE 3396 230V/2000W, Osram € 25,65

ZUBEHÖR:

CODE 21136 Farbwechselmagazin € 199,00

CODE 961 Stativ € 79,00

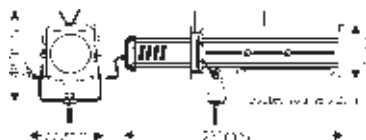

LIEFERUMFANG

Doppelkondenzoptik Verfolger für 2000W Halogenlampe mit verstellbarer GY16 Fassung
vorderer Zoomoptik, Lüfterunterstützter Ventilation
2m Anschlusskabel
Ein/Aus Schalter und 2 Mikroschaltern
Irisblende
eingebauter mechanischer Dimmer
Drehzapfen 28mm
Filterrahmen 185 x 185mm

TECHNISCHE DATEN

Empfohlenes Leuchtmittel:	2000W
Socket:	GY16 P70
Länge	840 mm
Breite	330 mm
Höhe	298 mm
Gewicht	16,3 kg
Reichweite/Throw	6-30m
Abstrahlwinkel/Beam angle	8°-22°

XPRESS FARBWECHSLER

CODE 20106003 Xpress 12DC € 429,00

CODE 20106007 XPRESS 25 € 619,00

DMX steuerbare Farbwechsellorsätze - sehr leiser Betrieb, extrem genaue Folienpositionierung, 2-Motorentechnik. Lieferung erfolgt inkl. 16 farbigem Folienstrang (bei Xpress 12/1/8) oder mit 11 Farben (Xpress 25), rückseitiger Montageplatte und Sicherheitsfangeil.

Die LDR Xpress Farbwechsellorsätze sind in verschiedenen Größen erhältlich und sind passend für die komplette LDR Range und alle anderen kleinen, mittleren und großen Verfolger. Das innovative System erlaubt einen schnellen und einfachen Zugriff, sowie ein schnelles Laden des Folienstranges. 2 Motoren kontrollieren die Position des Folienstranges. Diese arbeiten gleichzeitig und sorgen für eine schnelle, nahtlose, leise und akkurate Positionierung der Farbfolien. Die Lieferung erfolgt mit einem 11 farbigem (EXPRESS 25)

bzw. 16 farbigem (EXPRESS 12 + 18) Folienstrang, Montageplatte und Sicherheitsfangeil.

The LDR Xpress colour scrollers are available in three different sizes and are suitable for the complete LDR range and all smaller, medium and larger follow spots. The innovative system allows a quick and easy access as well as a quick loading of the gel string. 2 motors control the position of the gel string. They work simultaneous and see to a quick, seamless, quiet and accurate positioning of the gel strings. Delivery inclusive 16 colour (Xpress 12/1/8) or 11 colour (Xpress 25) gel string, rear mounting panel and safety.

Xpress 12DC

Ideal für Par 64 Gehäuse geeignet

Frontöffnung: 130mm x 120mm

Befestigungsplatte: 160mm x 160mm

Farbfolien: 16

TECHNISCHE DATEN

Stromversorgung	24V DC
Stromverbrauch	0.9 A
Mechanismus	fortlaufend, schrittweise und automatischer Ablauf
Geschwindigkeit	variable von 1.2 bis zu 20 Sekunden
Motor	2 DC Servomotoren
DMX Eingang	XLR 4pol male - DMX 512 und 24V DC Leistung
DMX Ausgang	XLR 4pol female - DMX 512 und 24V DC Leistung
Verkettung	2 bis 8 Einheiten pro Stromverteilung
LED Status Indikatoren	rot - Leistung
	grün - DMX/Warnung
DMX Kanäle	1 Kanal wählbar von 1-512 mittels Drehschalter
Funktionsmodi	5 - wählbar mittels DIP-Schalter

XPRESS 25

Ideal geeignet für 1200/2000W LDR Geräte

Frontöffnung: ø 254mm

Befestigungsplatte: 313mm x 313mm

Farbfolien: 11

TECHNISCHE DATEN

Stromversorgung	24V DC
Stromverbrauch	0.9 A
Mechanismus	fortlaufend, schrittweise und automatischer Ablauf
Geschwindigkeit	variable von 1.2 bis zu 20 Sekunden
Motor	2 DC Servomotoren
DMX Eingang	XLR 4pol male - DMX 512 und 24V DC Leistung
DMX Ausgang	XLR 4pol female - DMX 512 und 24V DC Leistung
Verkettung	2 bis 8 Einheiten pro Stromverteilung
LED Status Indikatoren	rot - Leistung
	grün - DMX/Warnung
DMX Kanäle	1 Kanal wählbar von 1-512 mittels Drehschalter
Funktionsmodi	5 - wählbar mittels DIP-Schalter

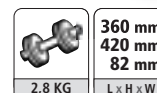
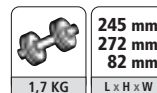

NETZTEILE XPRESS COLOUR

CODE 20106080 PDU 8 Netzteil € 519,00

CODE 20106020 PDU 1 Netzteil € 179,00

PDU 8 Netzteil

Netzteil für max 8 Farbwechsler

PDU 8 power distribution
Unit for 8 scrollers

PDU 1 Netzteil

Netzteil für 1/2 Farbwechsler

PDU 1 power distribution
Unit for 1/2 scrollers



230 VOLT
50 HZ
AC

PDU 8 Netzteil



230 VOLT
50 HZ
AC

PDU 1 Netzteil

ZUBEHÖR XPRESS COLOUR:

Code 20600002 Befestigungsplatte 125 x 125mm € 12,90

Code 20600003 Befestigungsplatte 150 x 150mm € 12,90

Code 20610003 DMX XLR 4pol Kabel 3m € 67,50

Code 20610010 DMX XLR 4pol Kabel 10m € 89,00

Code 20610015 DMX XLR 4pol Kabel 15m € 119,00

Code 20620003 Ersatzfolienstrang, 16 Farben Xpress 12 € 69,00

Code 20620007 Ersatzfolienstrang, 11 Farben Xpress 25 € 87,50

LDR RIMA S-500 & A-500

CODE 21441 S-500 symmetrischer Aluspiegel, Modul-Flächenleuchte € 115,00

CODE 21140 A-500 asymmetrischer Aluspiegel, Modul-Horizontleuchte € 115,00

R7s Fassung für 117mm Stablampe.

Im Lieferumfang enthalten:

1,5m Anschlusskabel und
Filterrahmen 244 x 195mm.

Wichtig: Schutzgitter oder Schutzglas
bitte separat bestellen!

R7s socket for 117mm inspection lamp. Scope of delivery: 1,5m connection cable and filter frame 244 x 195 mm

Note: protective grid or protective glass has to be ordered separately!

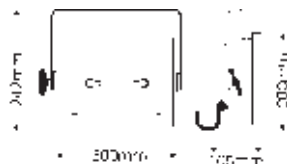

ZUBEHÖR:

CODE 21442 Schutzgitter € 11,00

CODE 21443 Schutzglas € 5,90

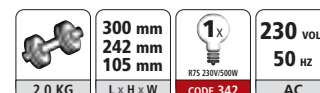

BLINDER 10-FACH FÜR ELC**CODE 8734 € 199,00****VARYTEC**

- Mit seinen 10x ELC 24V/250W findet er in vielen Bereichen Einsatzmöglichkeiten
- Ebenso seine Maße lassen es zu ihn auch in kleinen Räumen zum Einsatz zu bringen.
- Durch die beigefügten Befestigungsbügel lässt er sich gut und einfach installieren.
- Einfach zu bedienen durch ON/OFF Funktion

- by its small size and its 10x ELC 24V/250W lamps this blinder finds its usage in many different areas
- easy installation with the included mounting brackets
- on/off function - easy controll

**PASSENDE LEUCHTMITTEL:**

CODE 2033	ELC 24V/250W, GE	€ 6,75
CODE 20331	ELC-5H 24V/250W, PH	€ 11,50
CODE 20335	ELC 24V/250W, OS	€ 7,25

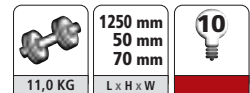
**TSF 6004 4FACH LICHTRAMPE****CODE 1292 € 89,00****VARYTEC**

Inkl. 4 auswechselbaren
Farbfilterrahmen und Haltewinkel.
Anschluss: 4 x Schukostecker.

Inclusive four interchangeable colour filter frames and fixing bracket.

**PASSENDE LEUCHTMITTEL:**

CODE 342	R7S/230V/500W	€ 1,90
-----------------	---------------	--------

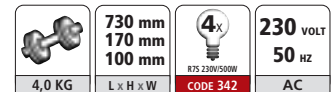
**TSF 6006 6FACH LICHTRAMPE****CODE 1237 € 99,00****VARYTEC**

Inkl. 6 auswechselbaren
Farbfilterrahmen und Haltewinkel.
Anschluss: 6 x Schukostecker.

Inclusive six interchangeable colour filter frames and fixing bracket.
Connector: 6x schuko

**PASSENDE LEUCHTMITTEL:**

CODE 342	R7S/230V/500W	€ 1,90
-----------------	---------------	--------

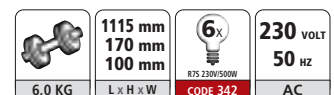

FLUTER-RAMPEN PAR 36 SCHWARZ

CODE 883 4-fach Fluter € 89,00

CODE 884 8-fach Fluter € 109,00

VARYTEC

Gleiche Anwendung wie bei Fluter-Rampen silber, jedoch in preiswerterer Stahlblechausführung.

Anschlüsse: 4-fach Fluter 2 x Netzstecker
8-fach Fluter 4 x Netzstecker

Gehäuse: Stahlblech

Farbe: schwarz

The same application as in the case of blinder silver, however cheaper steel sheet execution.

Connectors: 4-fold blinder: 2 power plugs,

8-fold blinder: 4 power plugs

case: steel sheet

colour: black

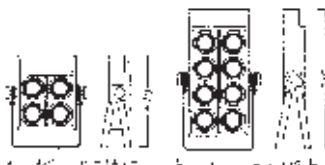

PASSENDE LEUCHTMITTEL:

CODE 3030 Par 36/650W/120V/DWE/100h GE € 20,25

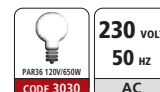

FLUTER-RAMPEN PAR 36 SILBER

CODE 872 4-fach Fluter € 89,00

CODE 873 8-fach Fluter € 109,00

VARYTEC

Par 36 Fluter-Rampen für den Profibereich.
In 2 Versionen lieferbar. Leuchtmittel sind von vorne leicht auswechselbar.
Lieferung erfolgt unverkabelt.

Anschlüsse: 4-fach Fluter 2 x Netzstecker
8-fach Fluter 4 x Netzstecker

Gehäuse: Metall

Farbe: poliert

PAR 36 Blinder for professional area (concerts, events...)

Available in two different versions.

Bulbs are easily replaceable in the front.

Connectors: 4-fold blinder: 2 power plugs,

8-fold blinder: 4 power plugs

not wired

case: metal

colour: polish

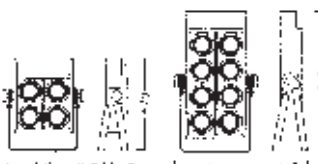

PASSENDE LEUCHTMITTEL:

CODE 3030 Par 36/650W/120V/DWE/100h GE € 20,25

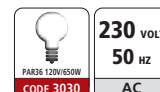

EASYMOVE 150

CODE 4035 € 459,00

VARYTEC

Der EasyMove 150 ist durch seine kompakte Bauweise besonders für kleinere Clubs und Bühnen geeignet.

Durch das HTI150-Leuchtmittel erhält der kleine Movinghead jedoch eine hohe Lichtausbeute und eine lange Lebensdauer. Ausgestattet ist er mit 7 rotierenden Gobos + weiß, und 9 dichroitischen Farben + weiß. Die Ansteuerung ist über jeden handelsüblichen DMX-Controller möglich.

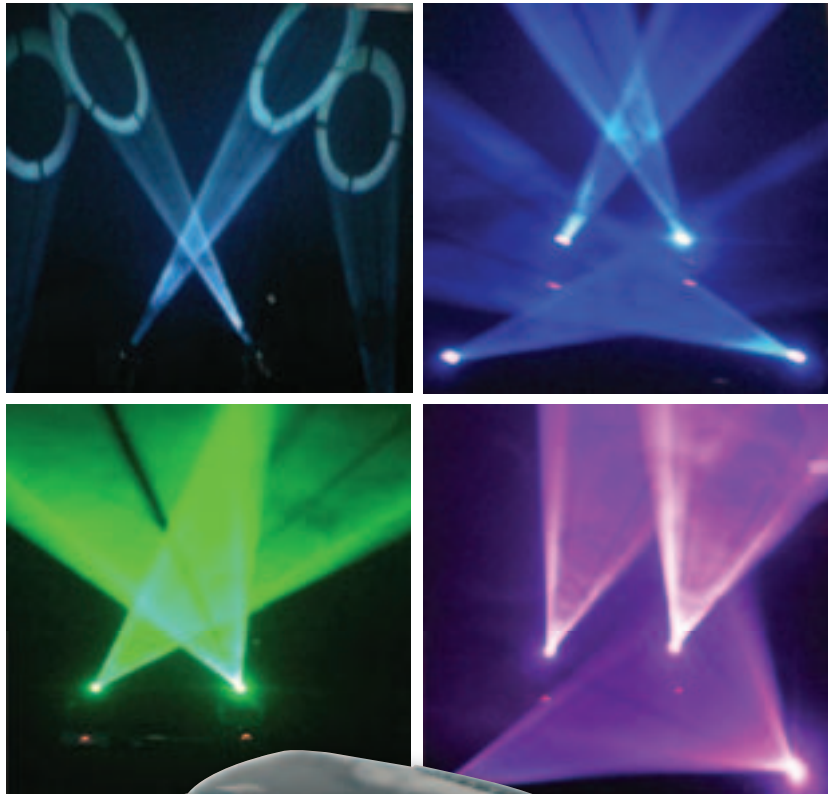

PASSENDE LEUCHTMITTEL:

HTI150, GY9,5, Farbtemperatur 6500K, Lebensdauer 500h, Lichtstrom 10.000lm

CODE 831 HTI 150, GY 9,5 € 117,75

PASSENDEN CASE:

CODE 27124 Case für 2 x Easymove € 469,00



TECHNISCHE DATEN

Spannungsversorgung:	220-250V AC, 50/60Hz
DMX-Steuerkanäle:	6
DMX 512 Anschluss:	3-pol. XLR
Farbrad:	9 dichroitische Farben und offen
Rotierendes Gaborad:	7 Gobos und offen
Schwenkbewegung (Pan):	360°
Kippbewegung (Tilt):	180°
Manueller Focus	

LIEFERUMFANG

1 DMX Kabel
1 Befestigungsbügel (zusätzlich wird noch ein Trussaufnehmer benötigt)

	340 mm 270 mm 380 mm
12,0 KG	L x H x W

LED AQUADOT**CODE 65556 € 59,00****VARYTEC**

Dieser Effekt hat schon in der Halogenversion seinen Stammplatz gefunden. Durch die LED Technik wirken die Farben noch intensiver. Die Ansteuerung erfolgt über ein eingebautes Mikrofon im Sound to Light Modus. Einfache Installation; inkl. Netzstecker; fokussierbar durch Schraube an der Unterseite des Geräts; Lüfter 0,12A 12VDC.

Aquadot projects water reflections to your wall, ceiling and dance floor. The Aquadot creates excellent atmosphere at clubs, restaurants and lunch bars.

TECHNISCHE DATEN

14 LED	
Beam:	20°
Leistungsaufnahme:	10W
Sicherung:	T0,8A

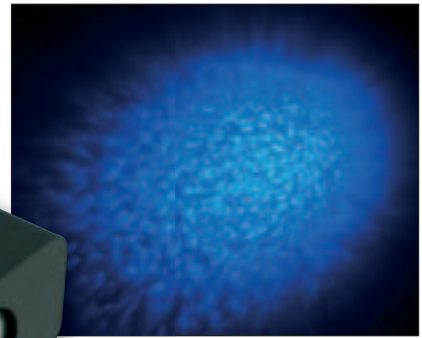
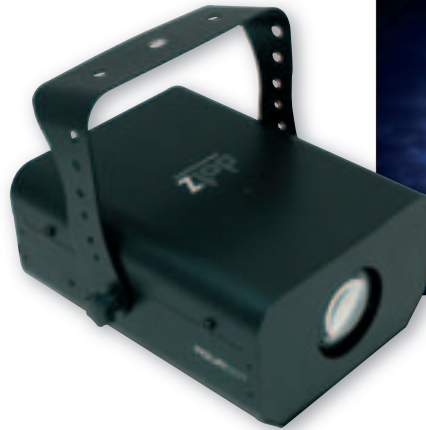

	195 mm	230 VOLT
	175 mm	50 HZ
2,28 KG	L x H x W	AC

MOONDOT**CODE 65557 € 69,00****VARYTEC**

Ein Flowereffekt mit unzähligen Farben, dank LED Technik. Die Ansteuerung erfolgt über ein eingebautes Mikrofon im Sound to Light Modus. Einfache Installation; inkl. Netzstecker; Sound to light über Regler einstellbar; Lüfter 0,12A 12VDC.

The Moondot can project powerful flower beams via an integrated microphone. It is compact and ideal for party rooms and hotel bars applications.

TECHNISCHE DATEN

18 LED	
Beam:	20
Leistungsaufnahme:	10W
Sicherung:	T0,8A

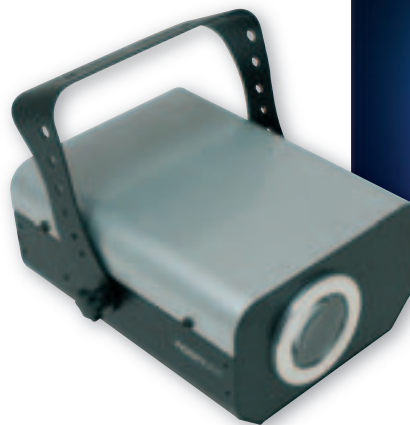

	195 mm	230 VOLT
	175 mm	50 HZ
2,0 KG	L x H x W	AC

LED COLOR CHASER**CODE 2423 € 109,00****VARYTEC**

Kleine kompakte 4 farbige Lichtorgel mit je 5 LED. Die Ansteuerung erfolgt über Sound to Light (eingebautes Mikrofon)
Manuelle Steuerung über 2 Regler möglich:
Regler 1: 4 Programme abrufbar
Regler 2: Geschwindigkeit

Small and compact 4 coloured clavlux with each 5 LED
Activation via sound-to-light (integrated microphone)
Manual control via 2 controller possible
controller 1 - 4 programs retrievable
controller 2 - speed



LED SWEEPER

CODE 2606 € 399,00

VARYTEC

Der legendäre Doppelschwenkbalken in LED Technik 2 x 3 Lampen, bestückt mit insgesamt 360 LED, in den Farben rot, grün, gelb und blau, 20 Programme über Automatik- oder Musikansteuerung.

Manuelle Steuerung über 3 Regler möglich:

Regler 1 - 4 Programme abrufbar

Regler 2 - Programmgeschwindigkeit

Regler 3 - Empfindlichkeit der Musiksteuerung

The legendary double sweeper with LED technology!

Manual control via 3 different controller possible:

controller 1 - 4 programs retrievable

controller 2 - program speed

controller 3 - sensitivity of music control

2x 3 lamps

Assembled with total 360 LED in the colours red, green, yellow and blue.

20 programs over automatic- or music control

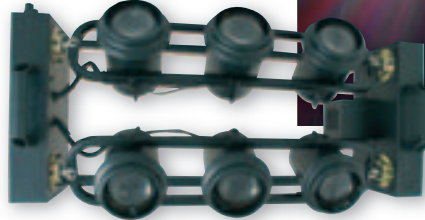

	740 mm 300 mm 220 mm	230 VOLT 50 HZ
13,2 KG	L x H x W	AC

LIGHT DOTS

CODE 12006 € 79,00



VARYTEC

Über unzählige kleine Lichtkegel werden weiße Punkte projiziert, welche sich durch die Drehung des Effektes im Raum verteilen.
Inkl. Netzstecker; Motor 14 W 5r/min.

Via innumerable small light cones white light points are projected, which are distributed in the area via the rotation of the effect.

- inclusive power plug
- Motor 14W 5r/min.



	375 mm 345 mm 420 mm	 230V/300W CODE 350	230 VOLT 50 HZ
6,0 KG	L x H x W	AC	

PASSENDE LEUCHTMITTEL:

CODE 350	230V/300W, Realite	€ 2,75
CODE 537	230V/300W, Osram	€ 8,50

SPACEBALL

CODE 766 € 89,00

VARYTEC



Viele kleine Linsen erzeugen ein tolles Strahlengewitter im Raum. Schöner Effekt durch Drehung der gesamten Kugel.

- inkl. Netzstecker
- Motor 5r/min.

Many little lenses create a 'light storm' in the room! Beautiful effect by rotation of the whole ball!

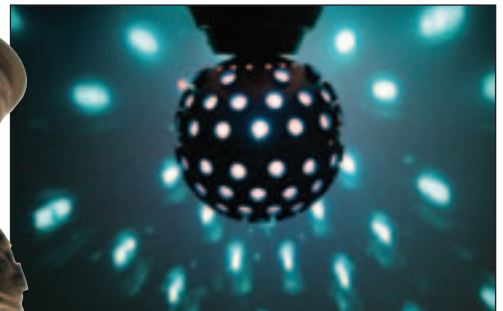
- inclusive power plug
- Motor 5r/min.



	400 mm 450 mm 310 mm	 G6,35 230V/300W CODE 537	230 VOLT 50 HZ
8,0 KG	L x H x W	AC	

PASSENDE LEUCHTMITTEL:

CODE 350	230V/300W, Realite	€ 2,75
CODE 537	230V/300W, Osram	€ 8,50

SUN BALL**CODE 5171 € 105,00****VARYTEC**





Der Sun Ball projiziert helle fokussierte weiße Lichtstrahlen. Ideal für große Schauplätze als Zentrumeffekt (6 r.p.m.). Lieferung inklusive Montagewinkel und Netzstecker. Leichtgewicht, da kein Transformator benötigt wird. Drehung der Lampe im Kugelgehäuse. Motor 14W 20r/min.

- similar to the Starball III with a 300W lamp for strong beams of light
- projects bright focused beams of white light
- ideal for big locales as a centre effect
- 6 rpm
- light weight without transformer
- rotation of the lamp in the bowl
- motor 14W 20r/min.

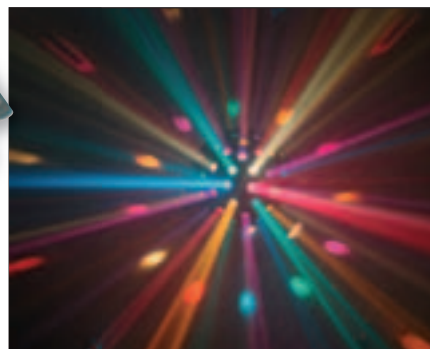
PASSENDE LEUCHTMITTEL:

CODE 350 230V/300W, Realite € 2,75
CODE 537 230V/300W, Osram € 8,50



 7,0 KG	 250 mm 250 mm 335 mm L x H x W	 1x G6,35 230V/300W CODE 537	 230 VOLT 50 HZ AC
--	---	---	---

LASER NOVA**CODE 2518 € 219,00****VARYTEC**

Der Laser Nova verfügt über 56 kleine Laserdioden < 4,5mW, 40r/min.



- Sound to Light (eingebautes Mikrofon)
- 9 Programme über Fernbedienung abrufbar
- inkl. Netzstecker

This laser disposes of 56 small laser diodes < 4,5 mW, 40r/min.
 - sound to light (integrated microphone)
 - 9 programs via remote control recallable
 - inclusive power plug

ZUBEHÖR:

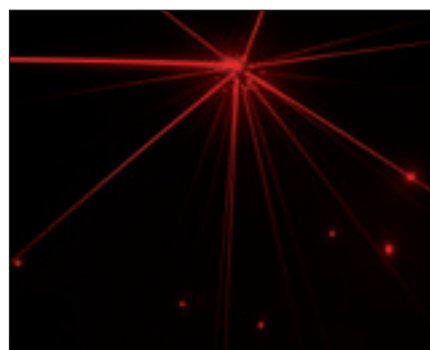
Code 25182 Wireless Remote Control PC € 19,50





 5,0 KG	 400 mm 400 mm 450 mm L x H x W	 230 VOLT 50 HZ AC
--	---	---

LASER NOVA II DMX**CODE 25120 € 249,00****VARYTEC**

Der Lasernova DMX entspricht dem Laser Nova, ist jedoch über DMX steuerbar.

This effect is conform to the Laser Nova, but it is controllable via DMX.



 9,0 KG	 420 mm 460 mm 540 mm L x H x W	 230 VOLT 50 HZ AC
--	---	---

FEIERBALL**CODE 2844 € 109,00****VARYTEC**

Der Feuerball ist eine Ausführung des legendären 90er Jahre Hits „Fire Ball“. Er ist leicht zu transportieren und schnell zu befestigen - ideal für jede mobile Diskothek.

- Farblinsen in rot, orange, grün, blau, violett
- inkl. Netzstecker
- 20r/min.

The "Feierball" is the inexpensive version of the legendary "Fireball" of the 90ies! It is easy to transport and fast to fixate! That is why it is ideal for mobile discos!

- Lenses in red, orange, green, blue and purple
- External fuse
- inclusive power plug
- 20r/min

PASSENDE LEUCHTMITTEL:

CODE 5401 2x120V/300W, Realite € 2,50
CODE 540 2x120V/300W, Osram € 8,50



	450 mm 360 mm 450 mm		230 VOLT 50 HZ
4,0 KG	L x H x W	CODE 5401	AC

MATRIX HALOGEN**CODE 2424H € 92,50****VARYTEC**



Ausgestattet mit weißen Linen und einer farbigen Walze bewegen sich die Lichtpunkte durch den Raum. Das Gerät besitzt einen Ein-/Aus-schalter.

Sound to Light, über Regler ist die Intensität einstellbar; eingeb. Lüfter (0,30A/12V) farbige Linen (blau, gelb, rot, grün).

Equipped with white lenses and one coloured barrel the flying spots move through the space.

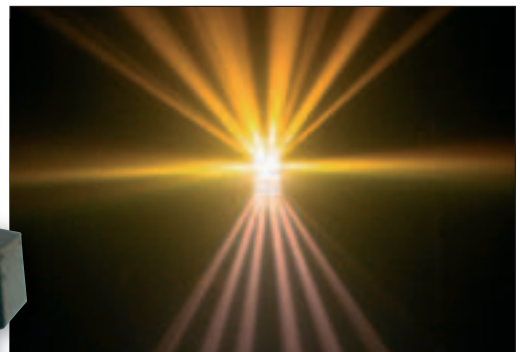
- Lenses in blue, yellow, red, green



	460 mm 245 mm 220 mm		230 VOLT 50 HZ
9,5 KG	L x H x W	CODE 350	AC

PASSENDE LEUCHTMITTEL:



CODE 350 230V/300W, Realite € 2,75
CODE 537 230V/300W, OS € 8,50

SUPER GOBO FLOWER**CODE 26155 € 199,00****VARYTEC**

- 15 Farben
- 15 Glasgobo
- Lampe 24V/250W ELC
- Musiksteuerung oder DMX
- benötigt 4 Kanäle
- inkl. Netzteil
- eingebauter Lüfter (0,30A/12V)
- im Sound to Light-Modus Intensität über Regler einstellbar
- 4 DMX-Kanäle (1. Kanal: Gobos, 2 Kanal: Farbe, 3. Kanal: Flash, 4. Kanal: Rotation)

- 15 colours
- 15 glass gobos
- lamp 24V/250W ELC
- music control or DMX
- 4 channels are needed



	310 mm 280 mm 145 mm		230 VOLT 50 HZ
7,2 KG	L x H x W	CODE 2033	AC

PHANTOM

CODE 4151 € 85,00

VARYTEC

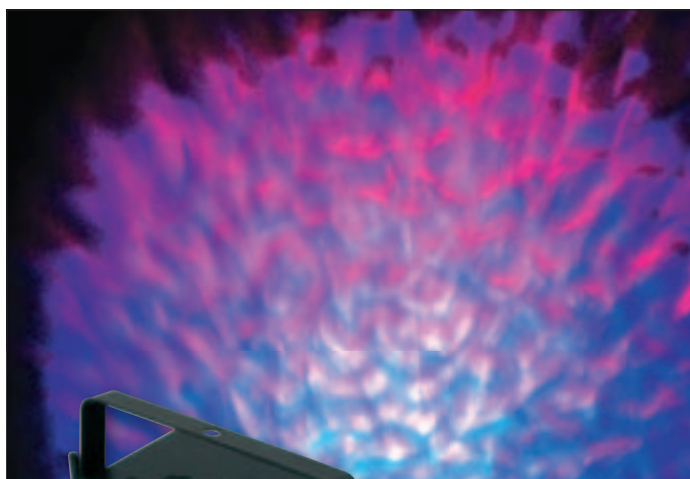

- verbesserte Optik, noch hellere Lichtausbeute
- projiziert einen schönen Wassereffekt
- sehr gut für Backgroundbeleuchtung geeignet
- Farwechsel über Dicro-Farbrad (kann per Schalter ausgeschaltet werden wenn nur eine Farbe projiziert werden soll)
- inkl. Netzstecker.

- improved optics and brighter output
- projects a great visual image as if water is flowing
- great effect for background lighting
- dichro colour wheel inside automatically changes from one colour to the next
- ability to switch off the colour wheel to get one solid colour



PASSENDE LEUCHTMITTEL:

CODE 4701	15V/150W, 50h, Realite	€ 4,25
CODE 470	15V/150W, 50h, Osram	€ 6,75
CODE 20411	15V/150W, 500h, Osram	€ 10,75
CODE 4756	15V/150W, 500h, Philips	€ 16,75

	254 mm 279 mm 241 mm		230 VOLT 50 HZ
7,7 KG	L x H x W	CODE 470	AC

EASY PROJECTOR

CODE 2843 € 89,00

VARYTEC

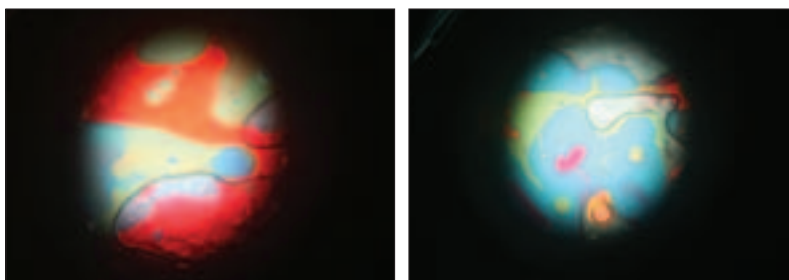

- mit drehender Ölscheibe (Farben blau, gelb, grün, violett)
- Fokussierbar über Feststellschraube
- eingebauter Lüfter, 2r/min.
- auch bei Tageslicht gut sichtbar
- inkl. Netzstecker.

- This effect creates multi-coloured, psychedelic patterns on a wall.
- continuous rotation of an enclosed oil-wheel
 - focusing lens
 - colours: blue, yellow, green, purple
 - integrated fan, 2r/min.
 - delivery inclusive power plug



PASSENDE LEUCHTMITTEL:

CODE 4701	15V/150W, 50h, Realite	€ 4,25
CODE 470	15V/150W, 50h, Osram	€ 6,75
CODE 20411	15V/150W, 500h, Osram	€ 10,75
CODE 4756	15V/150W, 500h, Philips	€ 16,75

	140 mm 140 mm 180 mm		230 VOLT 50 HZ
3,8 KG	L x H x W	CODE 470	AC

I-STAR**CODE 13555** € 27,50**VARYTEC**

Seinen Namen erhält dieser kleine Flower Effekt durch die augenförmigen Projektionen. Sein kleines kompaktes Format lassen den Einsatz auch in kleinsten Räumen zu.

This beautiful flower effect got its name from its ovoid projections. The operating in even smallest rooms is guaranteed through its compact design.

TECHNISCHE DATEN



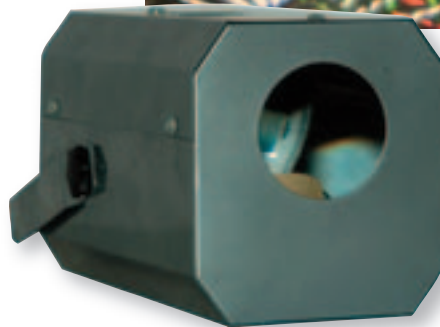

- Sound to Light Steuerung über eingebautes Mikrofon
- Geschwindigkeitsregler am Gehäuse

SPECIFICATIONS

sound-to-light via integrated microphone
adjustable speed

**PASSENDE LEUCHTMITTEL**

CODE 647 12V/50W, Realite € 1,55
CODE 290050 12V/50W, Osram € 2,90

 1,0 KG	 220 mm 120 mm 140 mm L x H x W	 1x 12V/50W CODE 647	 230 VOLT 50 HZ AC
---	--	--	--

EXERCET**CODE 657** € 75,00**VARYTEC**



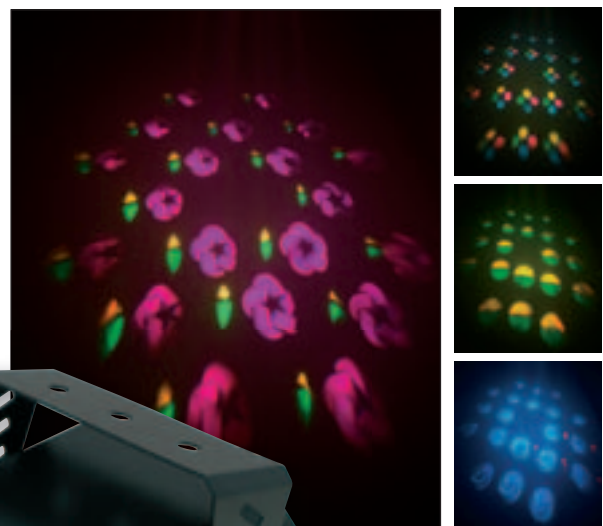

GoboMoon im kleinen Gehäuse, mit einer guten Optik und einer hohen Lichtausbeute.

- 18 Gobos, davon 12 Vollfarben, 2 Halbfarben, 2 Vierfarbgobos und 2 weißen Gobos
- Lieferung erfolgt inkl. Netzstecker
- Spiegelmotor 39r/min., Gborad 24r/min.
- linker Schalter für Spiegel: Schalter an= Sound to Light, Schalter aus= Rotation
- rechter Schalter für Gborad: Schalter an= Sound to light, Schalter aus= Rotation

New generation of gobo-moons with compact size! With 18 gobos and sound-active-run is the Exercet a powerful effect for small parties!
- 18 gobo, 12 full colours, 2 half colours, 4 four-colour gobo and 2 white gobo
- two buttons: sound-to-light or normal gobo-rotation
- delivery inclusive power plug

**PASSENDE LEUCHTMITTEL:**

CODE 2070 12V/100W, 50h, Osram € 5,95
CODE 2071 12V/100W, 1500h, Osram € 11,00
CODE 20712 12V/100W, 1500h, Philips € 12,50

 4,6 KG	 235 mm 120 mm 200 mm L x H x W	 1 GS.3 12V/100W CODE 2070	 230 VOLT 50 HZ AC
--	---	---	---

VERTIGO**CODE 2336 € 45,00****VARYTEC**

Super Effektgerät, unzählige farbige Linsen, soundgesteuert.

- inkl. Netzstecker
- Motor 65r/min.
- eingebauter Lüfter (1,92W 0,16A 12V)
- die Intensität im Sound to light-Modus ist über Regler einstellbar

- one of our most popular effects!
- 30 beams of multi-colour light
- beams rotate and crisscross back and forth to the beat of the music
- very popular effect for mobile DJs
- inclusive fastening bracket
- fan cooled

PASSENDE LEUCHTMITTEL:

CODE 5401 2x120V/300W, Realite € 2,50
CODE 540 2x120V/300W, Osram € 8,50

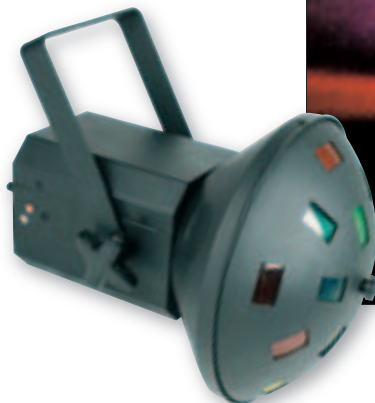

340 mm
270 mm
270 mm
L x H x W



230 VOLT
50 HZ
AC

STARDAS**CODE 2337 € 85,00****VARYTEC**

Der Stardas ist der Nachfolger des legendären Vertigo (Mushroom). Die Linsen des Stardas sind klar, die Farbstrahlen werden über ein dicroitisches Farbrad, das sich musikgesteuert vor den Leuchtmitteln bewegt, erzeugt.

- inkl. Netzstecker
- Motor 65r/min.
- eingebauter Lüfter (0,17A 12V)
- die Intensität im Sound to light-Modus ist über Regler einstellbar

This effect is successor of the legendary Vertigo! The lenses of the Stardas are clear; the colour beams are created by the dicrotic colour wheel, which moves forth and back to the beat of the music. Delivery inclusive power plug.

PASSENDE LEUCHTMITTEL:

CODE 5401 2x120V/300W, Realite € 2,50
CODE 540 2x120V/300W, Osram € 8,50

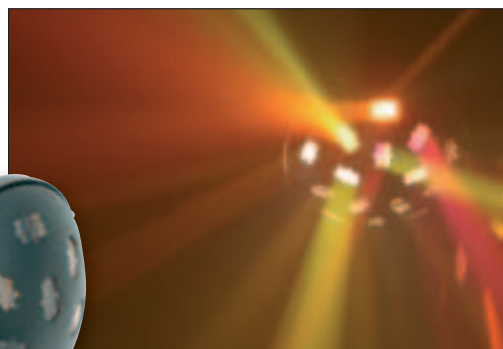

340 mm
270 mm
270 mm
L x H x W



230 VOLT
50 HZ
AC

CLAM LIGHT**CODE 1607 € 72,50****VARYTEC**

Legendärer statischer Lichteffect. Durch die Benutzung einer Rundbogenlampe erhalten Sie einzelne Tunnelleffekte.

Sie können z.B. auch eine CP-70 (1000 Watt) Lampe verwenden, dadurch werden Vollpunkte projiziert. Lieferung erfolgt inkl. Netzstecker.

- projects eight very bright tunnel-effect beams
- looks great when using several devices
- produces bright white beams
- great for club use, mobile DJs and bands
- fan cooled
- inclusive fastening bracket

PASSENDE LEUCHTMITTEL:

CODE 10021 230V/1000W, Osram € 15,25
CODE 687 230V/1000W, Philips € 15,90
CODE 329 230V/1000W, GE € 14,25
CODE 261 230V/800W € 9,90

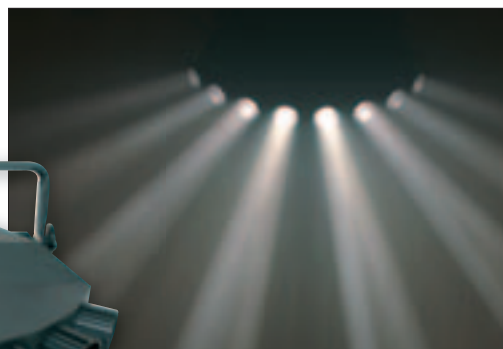

500 mm
200 mm
300 mm
L x H x W



1000W
CODE 261
CODE 329

230 VOLT
50 HZ
AC

TUNNEL
ABBILDUNG
VOLLPUNKT
ABBILDUNG

SUPER MUSHROOM

CODE 1730 € 69,00

VARYTEC



Zwei Effekte in einem! Umschaltbar über mitgelieferte Kabelfernbedienung von 32-multicolor-Beams (2 x 120V/300W, Code 540) auf 16-fan-Effekt (1x 230V/300W R7S, Code 341). Lieferung erfolgt inkl. Netzstecker.

- Two units in one!
- it features a convenient remote controller to switch from two BVM bulbs to one powerful J type bulb. This allows users to choose two powerful effects.
- sound activated
- multi-coloured beams through 30 optical lenses
- traditional patterns with BVM bulb
- strong, thin, tube patterns with J type bulb
- delivery inclusive power plug

PASSENDE LEUCHTMITTEL:

CODE 5401	2x120V/300W, Realite	€ 2,50
CODE 540	2x120V/300W, Osram	€ 8,50
CODE 341	1x230V/300W, Realite	€ 1,90



	410 mm 210 mm 210 mm	 2x	 1x	230 VOLT
4,0 KG	L x H x W	G6,35 120V/300W CODE 540	R7S 230V/300W CODE 341	50 HZ
				AC

WILDER

CODE 92042 € 79,00

VARYTEC



Flower Power läßt grüßen. Über die eingebaute Musiksteuerung (Mikrofon) passt er sich dem Takt an und projiziert dabei einen flowerartigen Effekt. Durch die farbigen Linsen wird alles in ein buntes Licht getaucht.

FLOWER POWER is greeting!
Over the integrated music control (microphone) it adapts to the beat and projects a flower resembling effect. Everything is dipped by the coloured lenses into a multicoloured light.



PASSENDE LEUCHTMITTEL:

CODE 5401	2x120V/300W, Realite	€ 2,50
CODE 540	2x120V/300W, Osram	€ 8,50

	365 mm 365 mm 465 mm	 2x	230 VOLT
5,0 KG	L x H x W	120V/300W CODE 540 /5401	50 HZ
			AC

STAGERAY

CODE 2729 € 59,00

VARYTEC

- Universelle Befestigungsmöglichkeiten
- aussenliegende 5A Sicherung
- 8 x 230V-50W farbige Leuchtmittel
- Automatik-Programme
- inkl. Montagebügel
- inkl. Leuchtmittel

- Universal mounting options
- external 5A fuse
- 8x 230V/50W coloured lamps
- adjustable sound sensibility
- inclusive mounting bracket

PASSENDE LEUCHTMITTEL:

CODE 57141	MR16, 230V/50W blau	€ 2,45
CODE 57142	MR16, 230V/50W gelb	€ 2,45
CODE 57143	MR16, 230V/50W grün	€ 2,45
CODE 59140	MR16, 230V/50W rot	€ 2,45

ZUBEHÖR:

CODE 7395	Torblende	€ 7,50
-----------	-----------	--------

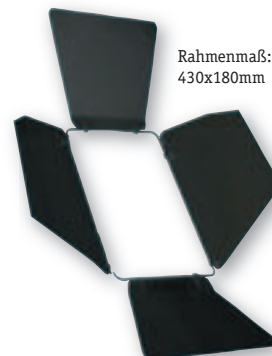

Rahmenmaß:
430x180mm

	480 mm 250 mm 90 mm	230 VOLT
3,0 KG	L x H x W	50 HZ
		AC

SUNDANCER 1X500W**CODE 906 € 52,50****VARYTEC**



Schöner Fächerprojektor mit verschiedenfarbigen Lichtfächern, die sich im Takt der Musik bewegen.

- inkl. Netzstecker
- Motor 65r/min.
- eingebauter Lüfter (1,92W 0,16A 12V)
- die Intensität im Sound to light-Modus ist über Regler einstellbar

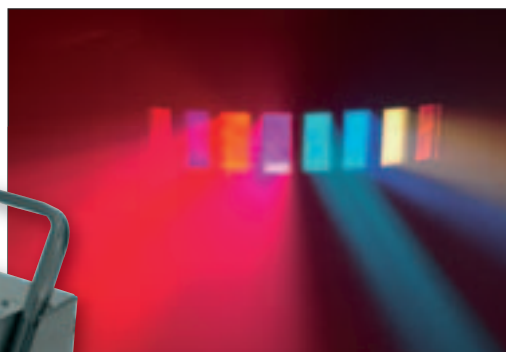
The Sundancer produces 2x 8 beams of coloured light which move back and forth to the music!

**PASSENDE LEUCHTMITTEL:**

CODE 342 500W/230V, Realite € 1,90

 5,0 KG	 400 mm 180 mm 445 mm L x H x W	 1x R7S 230V/500W CODE 342	230 VOLT 50 HZ AC
--	---	---	-------------------------



SINGLE DERBY**CODE 1171 € 55,00****VARYTEC**

Schöner Strahlenprojektor mit verschiedenfarbigen Lichtstrahlen, die sich im Takt der Musik bewegen. Lieferung erfolgt inkl. Netzstecker.

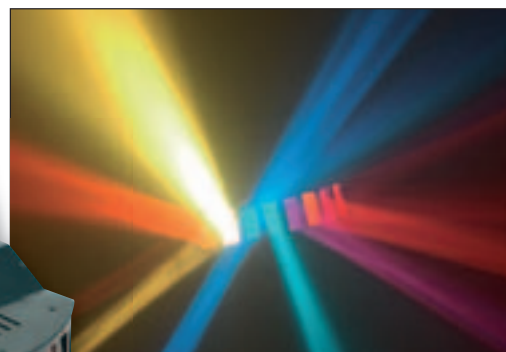
The Single Derby produces 2x 8 beams of coloured light which move back and forth to the music! Delivery inclusive power plug.

**PASSENDE LEUCHTMITTEL:**

CODE 5401 2x120V/300W, Realite € 2,50
CODE 540 2x120V/300W, Osram € 8,50

 5,0 KG	 450 mm 170 mm 380 mm L x H x W	 2x G6,35 120V/300W CODE 540	230 VOLT 50 HZ AC
--	---	---	-------------------------

TRIPPLE DERBY**CODE 1172 € 59,00****VARYTEC**



Musikgesteuert über eingebautes Mikrofon.

- inkl. Netzstecker
- eingebauter Lüfter (1,92W 0,16A 12V)
- die Intensität im Sound to light-Modus ist über Regler einstellbar
- 3 versch. Farben pro Flash

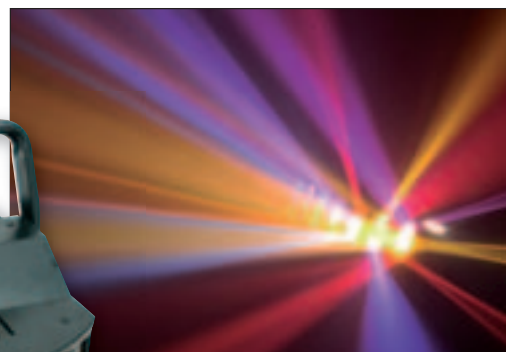
music-controlled via integrated microphone.
Delivery inclusive power plug.

**PASSENDE LEUCHTMITTEL:**

CODE 5401 2x120V/300W, Realite € 2,50
CODE 540 2x120V/300W, Osram € 8,50

 5,0 KG	 450 mm 170 mm 380 mm L x H x W	 2x G6,35 120V/300W CODE 540	230 VOLT 50 HZ AC
--	---	---	-------------------------

MINI DOUBLE DERBY

CODE 2339 € 89,00

VARYTEC



Preiswerter Double Derby in einem formschönen Gehäuse. Musikgesteuert über eingebautes Mikrofon. Lieferung erfolgt inkl. Netzstecker.

- miniature version of the derby
- 16 lenses create 2 multiple coloured beams
- sound active
- fan cooled
- inclusive fastening bracket
- delivery inclusive power plug

PASSENDE LEUCHTMITTEL:

CODE 5401 2x120V/300W, Realite € 2,50
CODE 540 2x120V/300W, Osram € 8,50



	325 mm 195 mm 325 mm		230 VOLT 50 Hz
3,5 KG	L x H x W	CODE 540	AC

DOUBLE DERBY 2X300W

CODE 820 € 62,50

VARYTEC

Musikgesteuert über eingebautes Mikrofon.
- inkl. Netzstecker
- Motor 65r/min.
- eingebauter Lüfter (1,92W 0,16A 12V)
- die Intensität im Sound to light-Modus ist über Regler einstellbar

Music-controlled via integrated microphone. Delivery inclusive power plug.

PASSENDE LEUCHTMITTEL:

CODE 5401 2x120V/300W, Realite € 2,50
CODE 540 2x120V/300W, Osram € 8,50

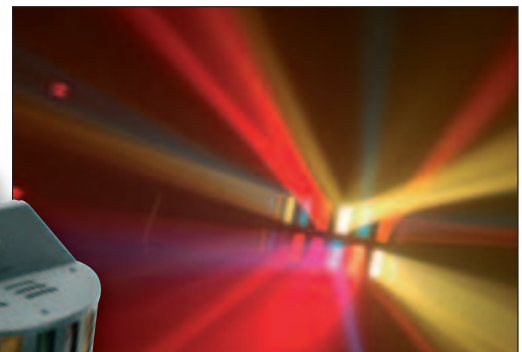

	450 mm 295 mm 380 mm		230 VOLT 50 Hz
7,5 KG	L x H x W	CODE 540	AC

TRIPPLE DOUBLE DERBY

CODE 49604 € 69,00

VARYTEC

Musikgesteuert über eingebautes Mikrofon.
- inkl. Netzstecker
- Motor 65r/min.
- eingebauter Lüfter (1,92W 0,16A 12V)
- die Intensität im Sound to light-Modus ist über Regler einstellbar

Music-controlled via integrated microphone. Delivery inclusive power plug.

PASSENDE LEUCHTMITTEL:

CODE 5401 2x120V/300W, Realite € 2,50
CODE 540 2x120V/300W, Osram € 8,50

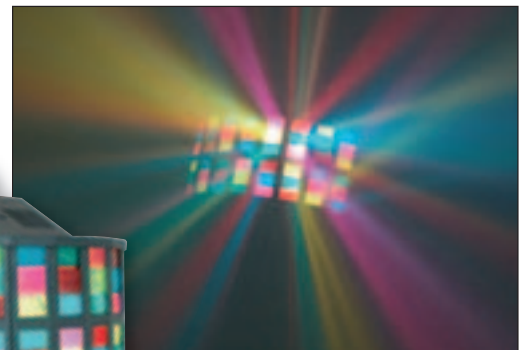

	390 mm 290 mm 320 mm		230 VOLT 50 Hz
7,5 KG	L x H x W	CODE 540	AC

EASY COLOR**CODE 132 € 95,00****VARYTEC**



Kleiner, leistungsstarker DMX Farbwechsler, 7 Farben + weiß, DMX 512 Protokoll, Schrittmotor, inklusive Befestigungsbügel, Focus-Linse, Lüfter gekühlt, Lampe 15V/150W.
Lieferung erfolgt inkl. Netzstecker.

- professional DMX colour changer
- 7 colours and white
- DMX 512
- step motor
- inclusive fastening bracket
- focus lens
- fan cooled
- 1 DMX channel
- sound active (internal program)
- lamp: G 5,3 socket 15V/150W

PASSENDE LEUCHTMITTEL:

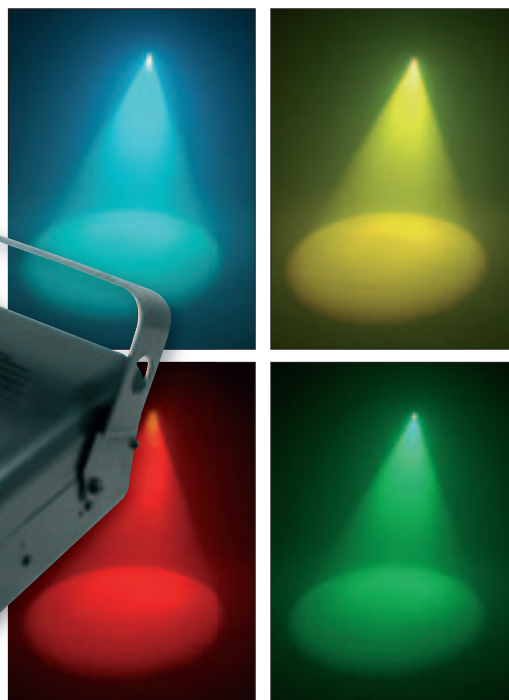
CODE 4701	15V/150W, 50h, Realite	€ 4,25
CODE 470	15V/150W, 50h, Osram	€ 6,75
CODE 20411	15V/150W, 500h, Osram	€ 10,75
CODE 4756	15V/150W, 500h, Philips	€ 16,75



	205 mm 135 mm 220 mm		230 VOLT 50 HZ
3,5 KG	L x H x W	1x G5,3 15V/150W CODE 470	AC

EASY SCAN 250**CODE 303010 € 149,00****VARYTEC**

Preiswert und effektiv! Das ist Easy Scan. Ob Stand-alone oder DMX Betrieb, mit dem Easy Scan wird auch Ihre Veranstaltung zu einer richtigen Show! Lieferung erfolgt inkl. Netzstecker.

- 7 Farben + weiß
- 11 Gobos + Spot
- DMX-512 Protokoll
- Pan / Tilt Bewegung
- Schrittmotoren
- 4 DMX Kanäle
- Master / Slave Funktion
- Farbrad / Goborad getrennt
- Focus Linse



inexpensive and effective! Intelligent lighting designed for mobile DJs and clubs!

- 7 colours and white
- 11 gobos and spot
- DMX 512
- pan / tilt movement
- step motors
- 4 DMX channels
- Master / Slave function
- separate colour and gobo wheel
- full focus lens

PASSENDE LEUCHTMITTEL:

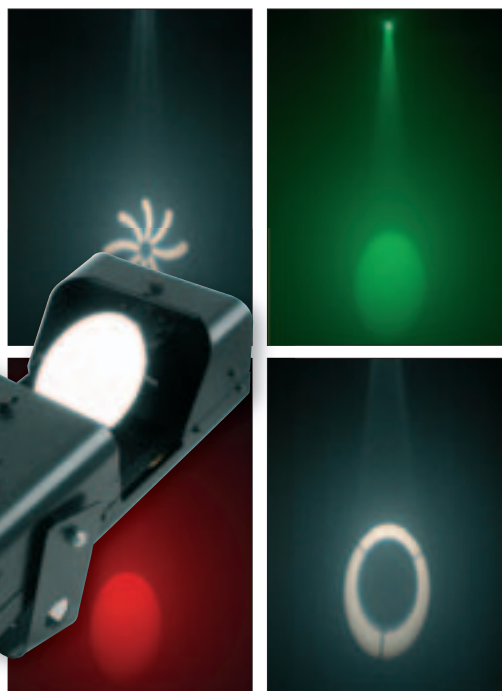
CODE 20591	24V/250W, 75h, Realite	€ 4,50
CODE 20335	24V/250W, 50h, Osram	€ 7,25
CODE 2033	24V/250W, 50h, GE	€ 6,75
CODE 20331	24V/250W, 500h, Philips	€ 11,50



	445 mm 175 mm 255 mm		230 VOLT 50 HZ
4,0 KG	L x H x W	1x 24V / 250W CODE 2033	AC

EASY SCAN XT 1

CODE 76002 € 369,00



Dieser kleine aber leistungsstarke Scanner ist optimal auch für kleinere Räumlichkeiten geeignet. Mit der Leistung einer 250W Entladungslampe ist er ganz schön stark. Ausgerüstet mit 11 Farben und 7 Gobos lässt sich eine gute Lichtshow erzielen.

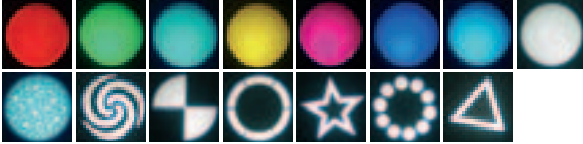

DMX KANALTABELLE

Channel	Value	Function	Channel	Value	Function
1	0-255	PAN	4	96-111	ROTATING GOBO 6 (METAL)
2	0-255	TILT	4	112-127	ROTATING GOBO 7 (METAL)
3	0-128	COLOR	4	128-132	STOP
	0-9	WHITE	4	133-144	GOBO 1 SHAKE
	10-20	COLOR 1	4	145-156	GOBO 2 SHAKE
	21-31	COLOR 2	4	157-168	GOBO 3 SHAKE
	32-41	COLOR 3	4	169-180	GOBO 4 SHAKE
	42-52	COLOR 4	4	181-192	GOBO 5 SHAKE
	53-63	COLOR 5	4	193-204	GOBO 6 SHAKE
	64-73	COLOR 6	4	205-217	GOBO 7 SHAKE
	74-84	COLOR 7	4	218-219	OPEN
	85-95	COLOR 8	4	220-249	CONTINUOUS WHEEL ROTATION SLOW---FAST
	96-105	COLOR 9	4	250-255	SOUND ACTIVE
	106-116	COLOR 10	5		GOBO ROTATION
	117-128	COLOR 11	5	0-127	GOBO INDEX
	129-189	COLOR 12	5	128-189	FORWARD ROTATION FAST---SLOW
	190	WHITE	5	190-193	NO ROTATION
	191-220	CLOCKWISE RAINBOW EFFECT FAST--- SLOW	5	194-255	BACKWARD ROTATION SLOW---FAST
	221-222	STOP	6		SHUTTER, STROBE
	223-252	COUNTER-CLOCKWISE RAINBOW EFFECT SLOW---FAST	6	0-5	LAMP OFF
	253-255	SOUND ACTIVE	6	6-60	STROBE EFFECT (8 FLASHES MAX PER SECOND) SLOW---FAST
4		GOBO WHEEL	6	61-63	NO FUNCTION (SHUTTER OPEN)
	0-15	OPEN	6	64-95	RESET
	16-31	ROTATING GOBO 1 (GLASS)	6	96-100	NO FUNCTION (SHUTTER OPEN)
	32-47	ROTATING GOBO 2 (METAL)	6	101-127	SOUND ACTIVE STROBE
	48-63	ROTATING GOBO 3 (METAL)	6	128-191	PULSE STROBE IN SEQUENCE SLOW---FAST
	64-79	ROTATING GOBO 4 (METAL)	6	192-223	NO FUNCTION (SHUTTER OPEN)
	80-95	ROTATING GOBO 5 (METAL)	6	224-255	INTENSITY ADJUSTMENT 0%---100%

TECHNISCHE DATEN

- 6 DMX Kanäle
- 11 Farben
- 7 rotierende Gobos
- Gobo Shake

PASSENDE LEUCHTMITTEL:

CODE 649	CSD 250 GE	€ 83,50
CODE 3978	MSD 250/2 PH	€ 115,00
CODE 3977	BA 250/2 SY	€ 95,00

	520 mm 180 mm 220 mm		230 VOLT 50 HZ
0 KG	L x H x W	250W	AC

EASY SCAN XT 2

CODE 76003 € 329,00



Aufgebaut wie der XT 2, jedoch mit festen Gobos findet er immer eine gute Einsatzmöglichkeit und ist auch im mobilen Bereich schnell und einfach zu handhaben.

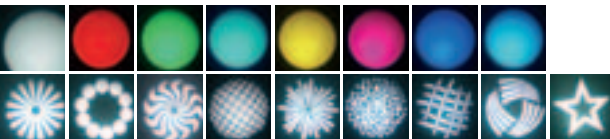

DMX KANALTABELLE

Channel	Value	Function	Channel	Value	Function
1	0-255	PAN	4		BLACKOUT
2	0-255	TILT	4	0-5	BLACKOUT
3	0-128	COLOR	4	6-15	SPOT
	0-9	WHITE	4	16-26	GOBO 1
	10-20	COLOR 1	4	27-37	GOBO 2
	21-31	COLOR 2	4	38-47	GOBO 3
	32-41	COLOR 3	4	48-58	GOBO 4
	42-52	COLOR 4	4	59-69	GOBO 5
	53-63	COLOR 5	4	70-79	GOBO 6
	64-73	COLOR 6	4	80-90	GOBO 7
	74-84	COLOR 7	4	91-101	GOBO 8
	85-95	COLOR 8	4	102-112	GOBO 9
	96-105	COLOR 9	4	113-121	SPOT
	106-116	COLOR 10	4	122-147	STROBING SLOW---FAST
	117-128	COLOR 11	4	148-155	GOBO 1 SHAKE
	129-189	COLOR 12	4	156-163	GOBO 2 SHAKE
	190	WHITE	4	164-171	GOBO 3 SHAKE
	191-220	CLOCKWISE RAINBOW EFFECT FAST--- SLOW	4	172-179	GOBO 4 SHAKE
	221-222	STOP	4	180-187	GOBO 5 SHAKE
	223-252	COUNTER-CLOCKWISE RAINBOW EFFECT SLOW---FAST	4	188-195	GOBO 6 SHAKE
	253-255	SOUND ACTIVE	4	196-203	GOBO 7 SHAKE
			4	204-210	GOBO 8 SHAKE
			4	211-217	GOBO 9 SHAKE
			4	218-219	SPOT
			4	220-249	CLOCKWISE ROTATING SLOW---FAST
			4	250-255	SOUND ACTIVE

TECHNISCHE DATEN

- 4 DMX Kanäle
- 11 Farben
- 9 feste Gobos
- Gobo Shake

PASSENDE LEUCHTMITTEL:

CODE 649	CSD 250 GE	€ 83,50
CODE 3978	MSD 250/2 PH	€ 115,00
CODE 3977	BA 250/2 SY	€ 95,00

	520 mm 180 mm 220 mm		230 VOLT 50 HZ
0 KG	L x H x W	250W	AC

LIGHT AND MORE

FADY PROJEKTOR

CODE 3020

Preis auf Anfrage

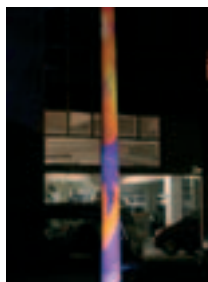

Das FaDy Bild - ein attraktives, einzigartig ständig verändertes, sehr edles, bewegtes Farblichtmuster. Das FaDy Bild wird mit einem Projektor erzeugt. Durch die besondere Produktionstechnologie des Gerätes ist jeder FaDy Projektor ein Unikat. Das Gerät ist nach Farbspektrum, Bewegungstempo, Farbwechselrhythmus, Bildschärfe u.a. variiert.

Die Zündelektronik ist in der Lage verschiedene Gasentladungslampen gleichen Bautyps und Sockel zu verwenden. Daher ist es möglich die Farbdynamik im Spektrum zu variieren. Lampen mit einer höheren Farbtemperatur sind in der Lage blaue Farbtöne stärker hervorzuheben. Lampen mit einer geringeren Farbtemperatur verstärken rote und gelbe Farbtöne.

Im Lieferumfang sind 3 versch. Linsen enthalten mit welchen verschiedene Abstrahlwinkel erzeugt werden können.

The FaDy picture - an attractive, unique always changing, very noble and moving colour design. This FaDy picture is created with the FaDy projector. By the special production technology every unit is a unique specimen: no FaDy colour design is alike to another one! Each unit is variable in colour spectrum, speed of movement, colour changing rhythm, picture sharpness et al.

In addition to the aesthetic-attractive, decorative attributes the FaDy picture itself has a strongly distinctive positive psychogenic effect - the so called FaDy effect. This positive force is based on the harmonisation of the natural phenomenon, whose magic characters and healing vigours are known within living memory. To such phenomenon belong among other things the movement of the clouds in the sky, the waves of the water and the flames of the fire. The constantly changing structures can be observed for hours and with it more and more natural power can be taken up. It is for this reason the FaDy effect affects people so enormous.

Some FaDy fields of application:

1. Design lighting: architectural design, landscape design, interior design, merchandise, vitrine, wellness and many more...
2. Colour therapy
Manifold radiation angels can be created with three different lenses which are included in the scope of delivery.



TECHNISCHE DATEN

Entladungslampe CSD 250/ HTI 150
DMX 512 Betrieb 4 Kanal
Stand Alone-Master Slave
Variabel rotierender LDD Farbdynamikprozessor
Shutter
Auto Programm
Focus manuell
Halterung variabel
Optic > 35°

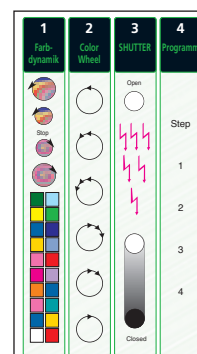

RGB TRUSSLIGHT DMX

CODE 14764 € 169,00



RGB Farbwechsler für den Einsatz in Traversensystemen. Der Farbwechsler wird jeweils am Anfang bzw. Ende der Traverse befestigt und erzeugt aufgrund seines RGB-Mischsystems ein ganz besonderes Farbspiel. Lieferung erfolgt inkl. Netzstecker.

- 3x MR16 Leuchtmittel 12V/50W EXN
- Dicro Farbfilter
- DMX 512

This RGB colour changer is specially designed for installation in truss systems. This colour changer is fastened respectively at the beginning or end of the truss. It is possible to provide a huge range of colours due to his RGB-mixing system.

- 3x MR 16 lamps 12V/50W EXN
- Dicro colour filter
- DMX 512



PASSENDE LEUCHTMITTEL:

CODE 647 12V/50W EXN, Realite € 1,55
CODE 290050 12V/50W EXN, Osram € 2,90

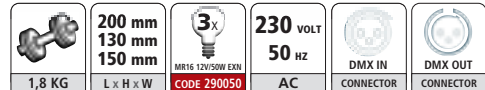

STAGEFLUTER DMX

CODE 7850 € 249,00



Perfektes Bühnenlicht, der Stagefluter ist dank seiner kompakten Bauweise die Lösung für den mobilen Einsatz. Mit jeweils 2 x 250W in rot, blau, gelb und grün die über 4 DMX-Kanäle gemischt werden, läßt sich nahezu jede Farbe mischen. Auch ohne DMX-Ansteuerung, im Stand-Alone-Mode sorgt der Stagefluter immer für perfektes Licht. Hierfür gibt es 16 Programme, die dimmbar (0-100%) und in der Geschwindigkeit veränderbar sind. Ebenso ist eine Ansteuerung über MIDI möglich. Lieferung erfolgt inkl. Netzstecker.

This floodlight is a perfect solution for mobile using! With this 2x250W red, blue, yellow and green floodlight you are able to mix all colour combinations by 4 DMX-channels. But also without DMX control - in the stand-alone-mode - this floodlight ensures a perfect light! For this 16 dimmable and in the speed changeable programs are included. Control by MIDI is also possible. Delivery inclusive power plug.

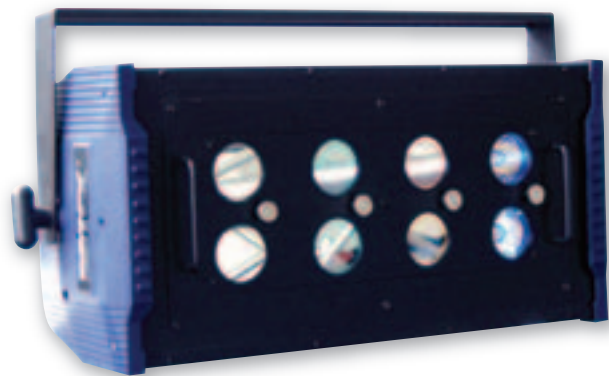

PASSENDE LEUCHTMITTEL:

CODE 5381 120V/250W, Realite € 4,50
CODE 5382 120V/250W, Osram € 8,90
CODE 538 120V/250W, GE € 8,90

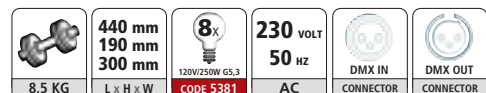

RGB FLUTER DMX

CODE 23807 € 235,00



Mit dem DMX-RGB-Fluter können Sie sämtliche Farbkombinationen abmischen. Wenn Sie mit 3 Kanälen arbeiten, können Sie jede einzelne Farbe, einzeln dimmen. Arbeiten Sie nur mit 2 Kanälen, wird mit dem ersten Kanal die Farbmischung und mit dem zweiten Kanal der Dimmer verändert.

A floodlight with a RGB-mixing-system by using 1,2 or 3 DMX-channels. With this floodlight you are able to mix all colour combinations. Compact design and calmness distinguish this device. The best requirements for using on stages or shows.



PASSENDE LEUCHTMITTEL:

CODE 342 R7S/230V/500W Realite

€ 1,90

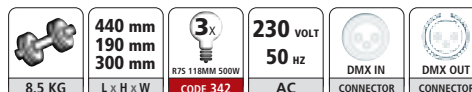

DMX-4 FLOODLIGHT

CODE 5411 € 289,00



4 x 500W Rot-, Grün-, Blau-, Gelb-Farbmischer. Über DMX können viele unterschiedliche Farbtöne erstellt werden.

Mit R7S Leuchtmittel sehr günstig im Unterhalt, super leise und kompakt, dadurch bestens für alle Anwendungen geeignet.

4x 500W red, green, blue and yellow colour mixers. With DMX you are able to mix almost every colour. Extreme quiet and compact - through this very well suitable for all applications!

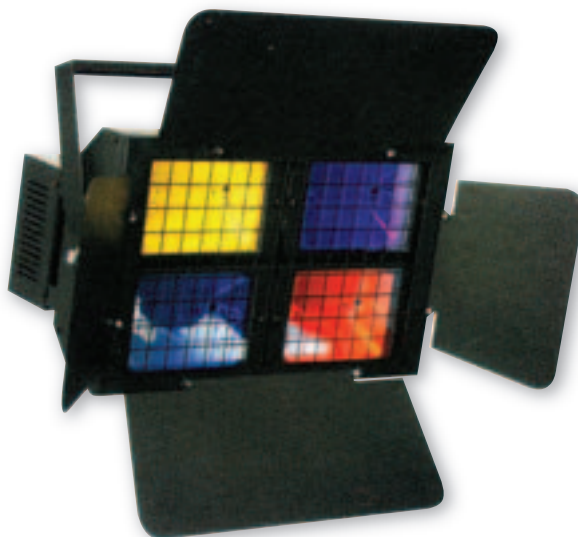

PASSENDE LEUCHTMITTEL:

CODE 342 R7S/230V/500W Realite

€ 1,90

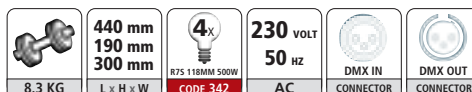

STAGEFLUTER 8-FACH

VARYTEC

CODE 1856 für externe Ansteuerung € 125,00
CODE 7393 mit integrierter 4-Kanal-DMX-Endstufe € 165,00

Zum Lieferumfang gehört eine Transportschutzklappe.
 Lieferung erfolgt inkl. Netzstecker.

Stage floodlight 8-fold for external control
 Delivery with protective cover for transport and power plug



PASSENDE LEUCHTMITTEL:

CODE 5381 120V/250W, Realite € 4,50
CODE 5382 120V/250W, Osram € 8,90
CODE 538 120V/250W, GE € 8,90

Stagefluter für externe Ansteuerung

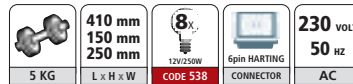

Stagefluter mit integrierter 4-Kanal-DMX-Endstufe



STAGE II 4-FACH FLUTER

VARYTEC

CODE 1856H für externe Ansteuerung € 129,00
CODE 7394 mit integrierter 4-Kanal-DMX-Endstufe € 169,00

Zum Lieferumfang gehört eine Transportschutzklappe.
 Lieferung erfolgt inkl. Netzstecker.

Stage floodlight II 4-fold
 Delivery with protective cover for transport and power plug



PASSENDE LEUCHTMITTEL:

CODE 341 R7S/230V/300W Realite € 1,90

Stage II für externe Ansteuerung

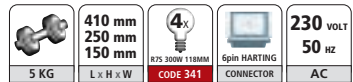

Stage II mit integrierter 4-Kanal-DMX-Endstufe



STAGEFLUTER DMX

VARYTEC

CODE 18020 € 149,00

Master/Slave Function
 Sound to Light über eingebautes Mikrofon
 Poti für Empfindlichkeitsregelung
 3pol. DMX in/out

Master / Slave Function
 Sound-to-Light via integrated microphone
 potentiometer for sensitivity control
 3pin DMX in / out



PASSENDE LEUCHTMITTEL:

CODE 342 R7S/230V/500W Realite € 1,90

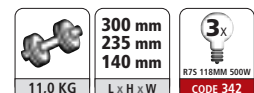

RGB TRUSSLIGHT DMX**CODE C14764** € 109,00**VARYTEC**

Die preiswerte Alternative zum bewährten Botexprodukt.

Inexpensively alternative to our approved BOTEX version.

**PASSENDE LEUCHTMITTEL:**

CODE 290050 MR16/12V/50W/38°/EXN OS € 2,90

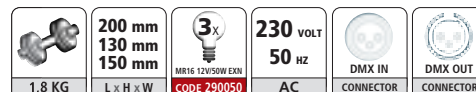
**STAGEFLUTER DMX****CODE C7850** € 169,00**VARYTEC**

Die preiswerte Alternative zum bewährten Botexprodukt.

Inexpensively alternative to our approved BOTEX version.

TECHNISCHE DATEN

- DMX ansteuerbar (2,3,4 Kanäle)
- Midi
- Stand Alone: Sound-to-Light / Automatic
- 16 integrierte Programme
- Master / Slave Funktion

PASSENDE LEUCHTMITTEL:

CODE 5381 120V/250W, Realite € 4,50
CODE 5382 120V/250W, Osram € 8,90
CODE 538 120V/250W, GE € 8,90

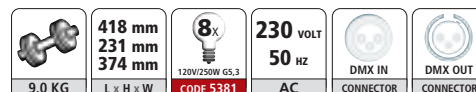
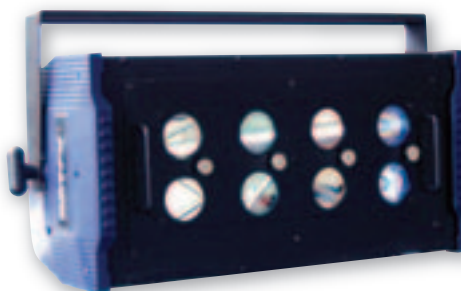
**DMX-4 FLOODLIGHT BASIC****CODE 3232** € 185,00**VARYTEC**

Basic - Version unseres bewährten BOTEX Floodlights. Über die Farben rot, gelb, grün und blau können die verschiedensten Farben gestaltet werden.

TECHNISCHE DATEN

- 4 DMX Kanäle
- Midi / Master-Slave Control
- Stand Alone Modus mit 16 integrierten Programmen

PASSENDE LEUCHTMITTEL:

CODE 342 R7S/230V/500W Realite € 1,90

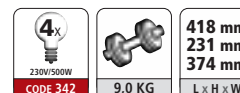

IMOTHEP I**CODE 7080 € 469,00****VARYTEC**

- 532nm (grün) Laser mit 30mW
- Arbeitsmode : DMX, Soundaktiv, Auto,
- 80 Effekte
- 3pol. DMX in/out
- Sound Sensitivity Regler am Gehäuse

- 30mW solid state green laser, 532nm wave length
- operation modes: DMX, sound active, auto
- more than 80 effects
- 3pin DMX in/out

SICHERHEITSHINWEISE

Dieses Gerät hat das Werk in sicherheitstechnisch einwandfreiem Zustand verlassen. Um diesen Zustand zu erhalten und einen gefahrlosen Betrieb sicherzustellen, muss der Anwender unbedingt die Sicherheitshinweise und die Warnvermerke beachten, die in dieser Bedienungsanleitung enthalten sind.

ACHTUNG: Nach den EN 60825-1 Vorschriften von 1999 fällt dieser Laser unter Laserklasse 3b.

Eine Tüv-Abnahme ist somit lt. deutschen Vorschriften vorgeschrieben! Bitte erkundigen Sie sich ggf. bei Ihrer zuständigen Behörde für weitere Informationen.

ACHTUNG: Vor Inbetriebnahme erkundigen Sie sich bitte unbedingt bei Ihrer Berufsgenossenschaft über die Bestimmungen zum Betrieb eines Lasers der Klasse 3b.

ACHTUNG: Die Missachtung der Sicherheitsbestimmungen stellt nicht nur eine Gefahr dar, sondern verstößt auch gegen die in Deutschland geltenden Richtlinien. Es obliegt der Verantwortung des Benutzers, den Laser so einzustellen und zu betreiben, dass dieser keinerlei Gefahr darstellen kann. Der Hersteller / Händler übernimmt keinerlei Haftung für Schäden, die durch Missbrauch des Lasers oder unsachgemäße Installation entstehen.



	215 mm
	70 mm
	145 mm
2,0 KG	L x H x W

IMOTHEP II**CODE 7081 € 769,00****VARYTEC**

- 100W Gesamtleistung
- 40mW / 532nm grüner Laser, 60mW / 650nm rote Laserdiode
- Dargestellte Farben - rot , grün , gelb
- Farbmischung und Blanking Effekt
- Arbeitsmode : DMX, Soundaktiv, Auto, Remote Control
- Graphic und Effekte : 80 Pattern, 200 Effekte incl. 3 Farbeffekt in rot, grün, gelb
- 9 DMX Kanäle
- 3pol. DMX in/out
- Sound Sensitivity Regler am Gehäuse
- Inkl. Fernbedienung
- TE gekühlt - Arbeitstemperatur unter 40°

Fernbedienung:

Infrarot Fernbedienung, Laser on / Off, Color, Monochrome, Soundaktiv, 10 vorinstallierte Set im Soundaktiv, 10 Set im Automatik und 10 Pattern, Maximale Distanz 12m - Winkel 30°

- 100mW total power
- 40mW / 532nm green laser, 60mW / 650nm red laser
- depicted colours: red, green, yellow
- color mixing and blanking effect
- operation modes: DMX, sound active, auto, remote control
- graphics and effects: 80 pattern, 200 effects inclusive 3 colour effects in red, green and yellow
- 9 DMX channels, 3pin DMX in/out
- sound sensitivity adjustment, inclusive remote control
- TE-cooled - operation temperature up to 40°

remote control

infrared remote control, laser on / off, color, monochrome, sound active, 10 programmed sets in sound active, 10 sets in automatic and 10 pattern, max. distance 12m - angle 30°



	330 mm
	80 mm
	260 mm
6,0 KG	L x H x W

IMOTHEP III**CODE 7082 € 229,00****VARYTEC**

Der Imothep III und IV sind die günstigsten Modelle der Imothep Serie. Durch ihre kleine Größe und dem einfachen Handling ist dieses Gerät besonders für Anfänger interessant.

Die Muster und Beam Effekte werden durch die integrierte Sound Control gesteuert. Dadurch ist die Handhabung des Imothep III und IV denkbar einfach. Aufgrund der 532/650nm Wellenlänge und 40mW/100mW Leistung, bleiben die Beams und Muster selbst auf größere Entfernungen sehr gut sichtbar.

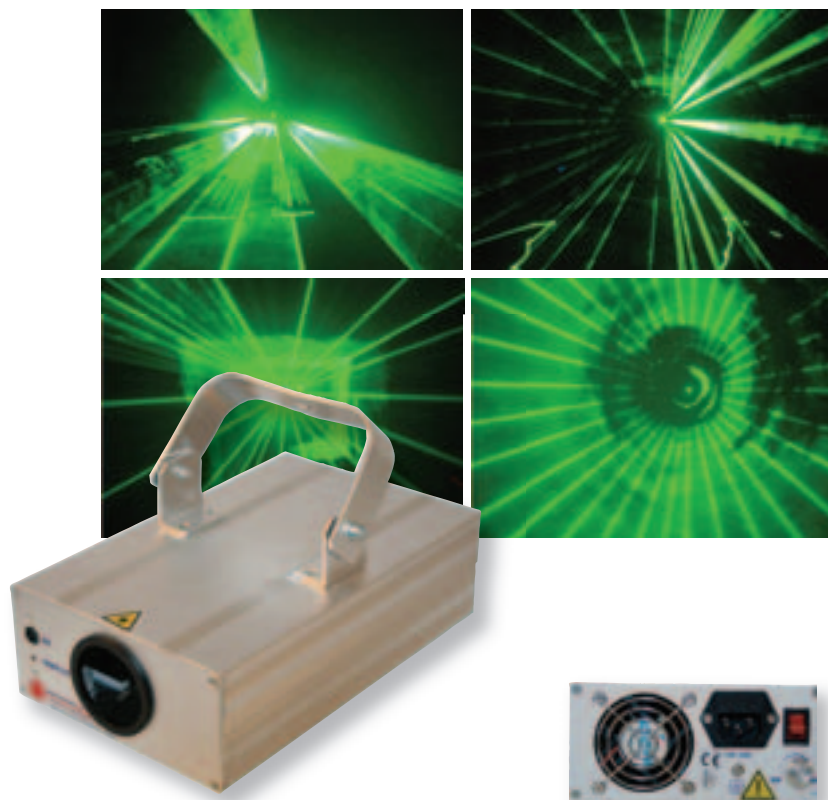
**IMOTHEP IV****CODE 7083 € 235,00****VARYTEC**

Der Imothep III und IV sind die günstigsten Modelle der Imothep Serie. Durch ihre kleine Größe und dem einfachen Handling ist dieses Gerät besonders für Anfänger interessant.

Die Muster und Beam Effekte werden durch die integrierte Sound Control gesteuert. Dadurch ist die Handhabung des Imothep III und IV denkbar einfach. Aufgrund der 532/650nm Wellenlänge und 40mW/100mW Leistung, bleiben die Beams und Muster selbst auf größere Entfernungen sehr gut sichtbar.

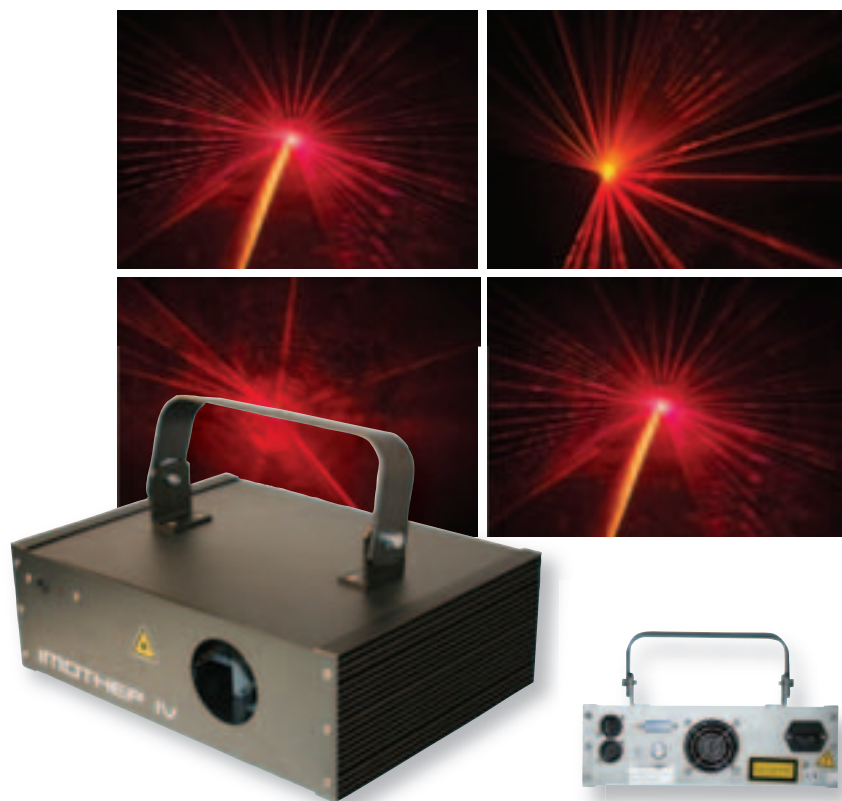

IMOTHEP V**CODE 7084 € 459,00****VARYTEC**

Der Imothep V ist ein leistungsstarker Double - Beam - Laser. Sehr einfache Handhabung mit integrierter Sound Control. Desweiteren kann das System per DMX mit 4 Kanälen gesteuert werden. Für diesen Zweck sind verschiedene Muster im Gerät gespeichert. Der Imothep V ist der perfekte Laser Projektor für den Einsatz in Clubs und auf mittelgroßen Veranstaltungen. Durch die beiden Laser Outputs kann der Laser sehr raumfüllende Effekte kreieren.

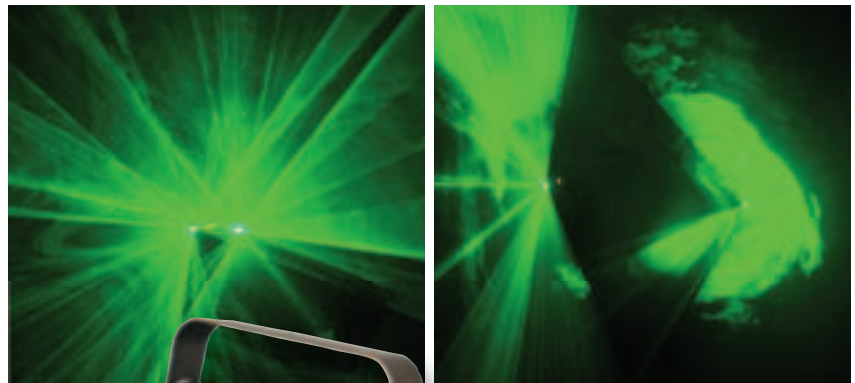
**IMOTHEP VI****CODE 7085 € 409,00****VARYTEC**

Der Imothep VI ist im Moment der beliebteste Multi Color Laser. Die Geräte sind mit einer/zwei roten und einer grünen Laserdiode ausgestattet. Im Gegensatz zu anderen Modellen kann der Imothep VI grün und rot mischen um gelb zu erzeugen. So können Sie einen totalen Output von bis zu 250mW erreichen. Durch die enorme Leistung kann der Imothep VI in mittelgroßen Locations eingesetzt werden. Alle Imothep Multi Color Laser sind mit DMX Anschlüssen ausgestattet, durch die integrierte Muster individuell verformt oder verändert werden können.

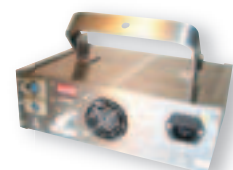
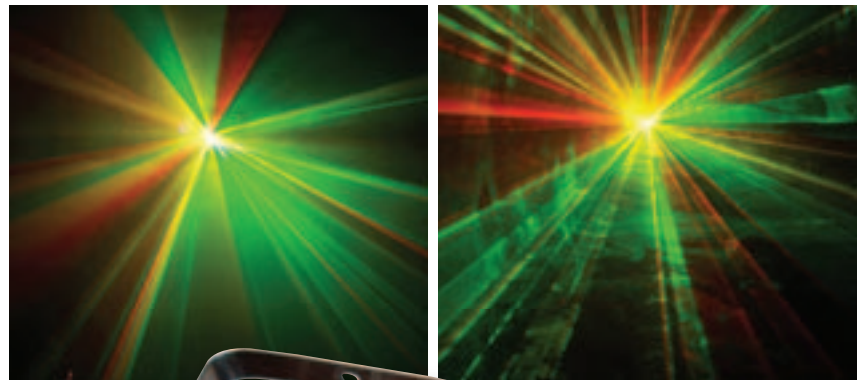

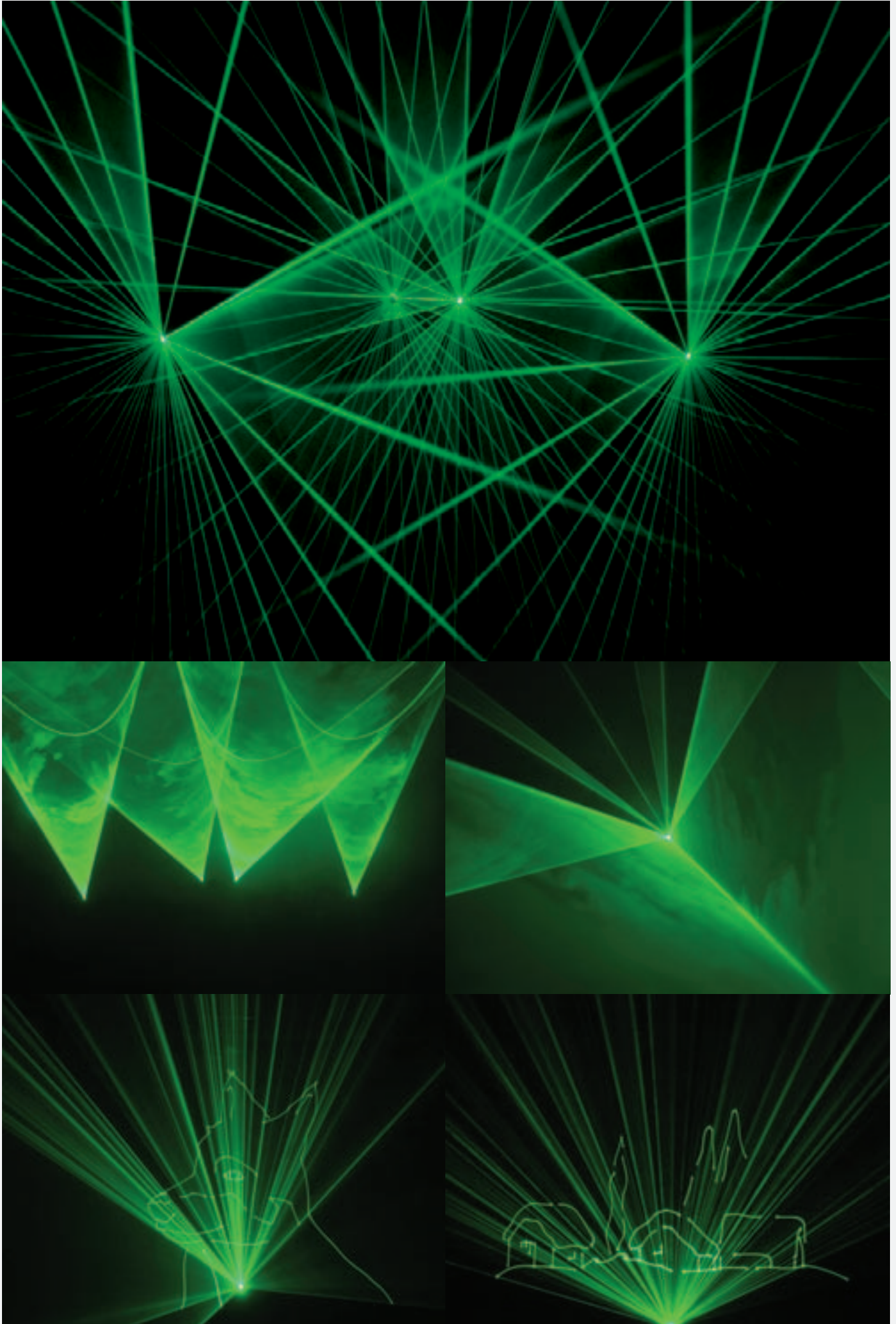

RUBICON

CODE 7070 € 1.799,00

VARYTEC

Neuste Safety-Technologie, moderne Grafikscannereinheit und prozessorgestützte Elektronik zur Erhöhung des Datentransfers, machen aus diesem komplexen und leistungsstarken Produkt ein unverzichtbares Showlasersystem. Die Ansteuerung des Showlasers erfolgt über DMX, Sound to Laser, ILDA und Autoplay. Lediglich ein 230V Anschluss genügt, um das Lasersystem in Betrieb zu nehmen.

Durch die besonders vorteilhafte Montagevorrichtung kann es auf einfachste Weise an die Traverse angebracht werden und findet in der Festinstallation genauso seine Anwendung, wie in der Vermietung.

optional kann es um die Profi-Software LPS-RealCAD Pro erweitert werden, die auf unabhängige Programmierung ausgelegt ist.

Software LPS-RealCAD Pro USB:

Sie besteht aus zwei Programmen und ermöglicht eine nahezu grenzenlose Erstellung komplexer Grafiken und Raumshows in 16-bit-Auflösung. Ferner können bis zu sechs Grafikprojektoren getrennt angesteuert werden. Die CAD-Software dient zum Erstellen einzelner Bilder, und ermöglicht eine direkte Ausgabe und sofortige Angleichung am Grafikprojektor während dem Zeichnen. Sämtliche Zeichenoptionen wie Linie, Rechteck, Kreis, Text u.v.m. sowie weitere Funktionen wie Importfilter für Bitmap und ILDA-Dateien, Farbpalette für 16.7 Mio. Farben, 3D-Konstruktionen, manuelle Festlegung der Blankinglinien, Kurvenrotation, automatische Farbverläufe, Morphing, usw., sind erweitert integriert und für eine professionelle Programmierung unerlässlich. Durch die Realtime-Ausgabesoftware können abgespeicherte Bilder ohne großen Aufwand ausgewechselt oder gleichzeitig animiert, coloriert, ein- und ausgefadet werden. Bedienerunterstützend ist hier die übersichtliche Timeline, die ein zeitliches und synchrones Anpassen jeder Animation gewährleistet. Durch sie können umfangreiche Timecodeshows in Verbindung mit "Timemarking" schnell und unkompliziert erstellt werden.

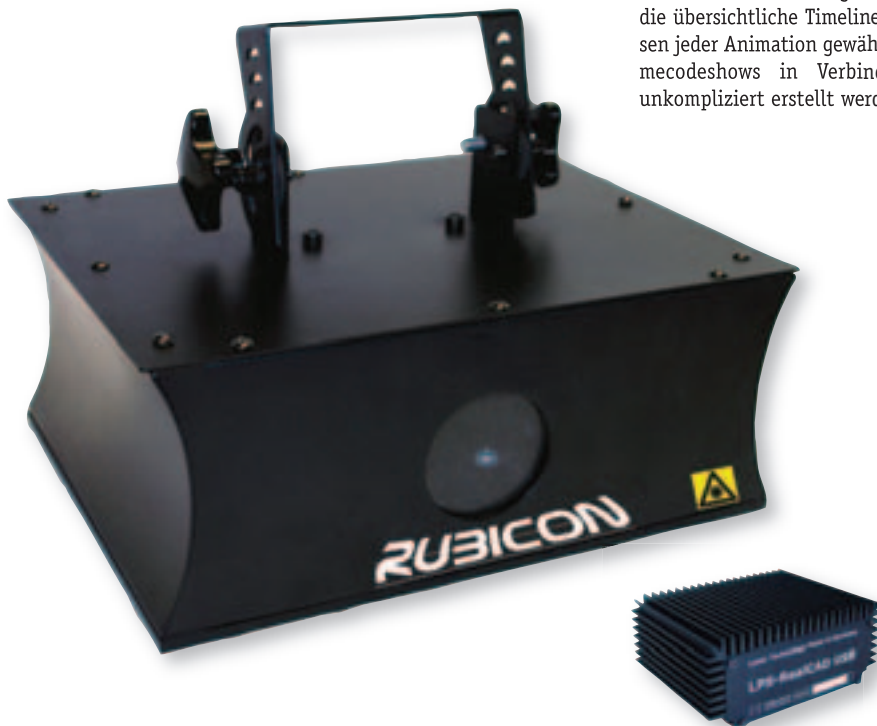

140 mm
60 mm
100 mm
L x H x W

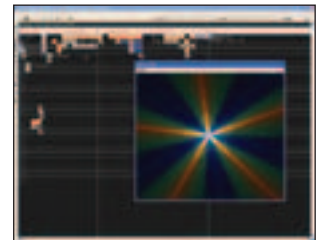

TECHNISCHE DATEN USB-BOX

- USB2.0 Schnittstelle
- High Performance 16Bit-Mikrokontroller
- Dual Framebuffer für unterbrechungsfreie Showausgabe
- X/Y-Ausgänge 12Bit, insgesamt 16 Millionen Bildkoordinaten
- Farbausgänge RGB und Intensity je 8Bit, 16 Millionen Farbvarianten
- Einfache Spannungsversorgung 9V DC /200mA verpolungssicher
- ILDA-Standardanschluss vollsymmetrisch
- „Plug and Play“-Treiber für Windows98/ME/2000/XP inklusive
- Erweiterungsmöglichkeit für DMX-Anschluss

SPECIFICATIONS

Operating voltage	100V - 250V
Operating current	1,5A max. @ 230V
Power consumption	max. 100W
Voltage line frequency	50/60Hz
Cooling requirements	air-cooled
Range of operating temperature	10 - 40°C
Modulation	analog modulation up to 10KHz
Available wavelength	green @ 532nm
Available models	100mW green
Warm up time	< 5 minutes
DMX 512	255 animations via DMX controllable
Sound to Laser	Microphone, Gain
ILDA	Controllable by LPS-RealCAD Pro USB
Autoplay	animations change every 5 seconds automatically

SOFTWARE LPS-RealCAD PRO USB

CODE 80599 € 1.299,00



RGB-WEISSLICHTLASERSYSTEM

CODE 12710 € 19.999,00



Zeigen Sie Ihrem Publikum atemberaubende Lasershows in Millionen von Farben. Programmieren Sie Animationen, Logos, Schriftzüge und komplette Lasershows in jeder beliebigen Farbe und Form. Mit unserem neuen RGB-Laser ist das alles kein Problem mehr. Mit den schnellen Grafikscannern ist eine ruckelfreie Darstellung komplexer Bilder genauso möglich wie das projizieren einer ruhigen Welle über den Köpfen. Der Laser ist konzipiert für Diskotheken und Hallen mit einer Aktionsfläche von 200-2000qm. Die Steuerung erfolgt über den 25Pol-Sub-D universal ILDA-Anschluss. Dieser international gültige Standardanschluss wird von jeder handelsüblichen Lasersteuerungssoftware (z.B. Pangolin, LD2000 etc.) bzw. mit der Lasershow-Software „PHOENIX“ unterstützt. Die Leistung kann selbstverständlich mit der Software ebenfalls eingestellt werden, so dass auch die nötige TÜV-Abnahme problemlos möglich ist! Die Kühlung erfolgt lediglich über die eingebauten Lüfter (keine Wasserkühlung mehr nötig!!!).

Show your audience breathtaking laser shows in a million of colours. Program animations, logos, writings and complete laser shows in any colour and form. With our new Sirius RGB-Laser everything is possible. With the fast graphic-scanner, a bucking-free demonstration of complex pictures is just as possible as to project a sedately wave amongst the heads. The laser is designed for discotheques and halls with a surface of 200-2000qm.

The controlling follows over the 25Pol-Sub-D universal ILDA-connection. This international valid standard connection is supported by every commercial laser control-software (i.e. Pangolin, LD2000 et cetera) respectively optional with the available laser software PHOENIX. Of course the capacity can also be adjusted with this software, so that also necessary TÜV approvals are possible without any problem. For the cooling only the installed ventilators are needed (no water cooling necessary anymore!)The whole laser construction with the graphic projector is placed in an (second) inner dust-proof casing. Due to the cooling air which circulates around the inner casing the service is reduced to a change of the filter and the cleaning of the laser outlet-pane. Due to an ordinary 230V plug with only about 200W the running costs will be kept at a low level. An emergency-stop-bottom licensed by the TÜV with a 30m cable is also added in the package. Please observe the applicable regulations in your region.

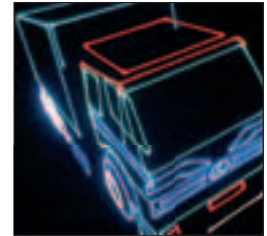

Systemvoraussetzungen:

PC mit min. P4, 1.6 GHZ, 256MB Ram, 10GB Festplatte (Mehr Infos zur Software und eine kostenlose Demo zum Download unter www.phoenix-lasersoftware.de)

SICHERHEITSHINWEISE

Dieses Gerät hat das Werk in sicherheitstechnisch einwandfreiem Zustand verlassen. Um diesen Zustand zu erhalten und einen gefahrlosen Betrieb sicherzustellen, muss der Anwender unbedingt die Sicherheitshinweise und die Warnvermerke beachten, die in dieser Bedienungsanleitung enthalten sind.

ACHTUNG: Nach den EN 60825-1 Vorschriften von 1999 fällt dieser Laser unter Laserklasse 3b.

Eine TÜV-Abnahme ist somit lt. deutschen Vorschriften vorgeschrieben! Bitte erkundigen Sie sich ggf. bei Ihrer zuständigen Behörde für weitere Informationen.

ACHTUNG: Vor Inbetriebnahme erkundigen Sie sich bitte unbedingt bei Ihrer Berufsgenossenschaft über die Bestimmungen zum Betrieb eines Lasers der Klasse 3b.

ACHTUNG: Die Missachtung der Sicherheitsbestimmungen stellt nicht nur eine Gefahr dar, sondern verstößt auch gegen die in Deutschland geltenden Richtlinien. Es obliegt der Verantwortung des Benutzers, den Laser so einzustellen und zu betreiben, dass dieser keinerlei Gefahr darstellen kann. Der Hersteller / Händler übernimmt keinerlei Haftung für Schäden, die durch Missbrauch des Lasers oder unsachgemäße Installation entstehen.

TECHNISCHE DATEN

DPSS Laser /	Rot: 671nm 750 mW
	Grün: 532nm 400 mW
	Blau: 473nm 250 mW
Scanner-Speed:	>30KHz
Anschluss:	ILDA, Standart 25 Pol Sub-D
Leistungsverbrauch:	<400W

LIEFERUMFANG:

Laser / Laser
Software PHOENIX (Version: Basic) / Software Phoenix (Basic Version)
ca. 80 vorprogrammierte Shows / 80 pre-programmed shows
20m ILDA-Kabel / ILDA cable 20m
Notaus / Emergency stop switch
USB-Ausgabekarte mit DMX / RIGIA output card (PCI / USB)

DESIGN GUITAR LIGHT

CODE 102010 € 169,00

VARYTEC

Mit dieser Gitarre können Sie so manche Ecken und Enden zu einem echten Blickfang machen.

Edele Wirkung erhält sie durch Ihre Farbkombination aus Silber gebürstet und Gold.

Ob als Deckenleuchte, Wandleuchte oder wo immer sich ein Platz findet, die einfache Montage ist gewährleistet.

This guitar is an exceptional eye-catcher with a nobly effect due to its colour combination of silver and gold!

TECHNISCHE DATEN

Netzanschluss:	220-240V - Lüsterklemme
Leuchtmittel:	2x E14 max. 60W
Maße:	maximale Länge 130cm maximale Breite 34cm
Gewicht	2,6kg

PASSENDE LEUCHTMITTEL:

CODE 6578 Kerzenbirne, E14/40W OS € 0,50



FLAME LIGHT GU10

CODE 17638 Wandleuchte € 39,00

CODE 17639 Deckenleuchte € 39,00

CODE 22310 Stehleuchte € 49,00

Wunderschöner Dekorationseffekt! 3 Halogenlampen beleuchten das „Feuertuch“, das von einem Lüfter in ein „flackerndes Feuer“ verwandelt wird.

A beautiful decoration effect! 3 halogen lamps illuminate the "fire foulard", which is transmuted by a fan. Into a flickering fire!



ERSATZLAMPEN:

CODE 445880 MR 16 GU 10 230V/50 W 38° blau € 3,55

CODE 445882 MR 16 GU 10 230V/50 W 38° gelb € 3,55

CODE 445888 MR 16 GU 10 230V/50 W 38° orange € 3,55

360 mm	140 mm	300 mm	230 VOLT SCHUKO
Ø SCHALE	HÖHE SCHALE	HÖHE "FEUER"	STROMANSCHLUSS

CUT LIGHT ROLLEN

CODE 1639	gelb	€ 59,00
CODE 1644	grün	€ 59,00
CODE 1645	klar	€ 59,00
CODE 1646	rot	€ 59,00
CODE 1647	blau	€ 59,00

Sie erhalten das Cut Light anschlussfertig auf einer 45m Rolle. Anschluss 230V. Zum Lieferumfang gehört: 3 x Einspeiser-Set und 3 x Längsverbinder-Set

The Cut Light is ready to use on a 45m roll. Power supply 230V. Scope of delivery: 3x plug in set and 3x straight connector set

ZUBEHÖR:

CODE 16354	Befestigungsclip	€ 0,35
CODE 1635	Längsverbinder	€ 2,35
CODE 1637	Einspeiser Set 0,8m	€ 3,15
CODE 1638	Endkappe	€ 0,35

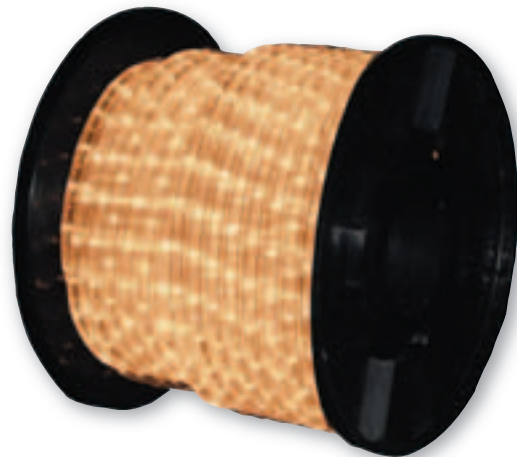

STANDARD TRANSFORMATOREN

CODE 1762	11,6V / 60VA	€ 29,70
CODE 633	11,6V / 80VA	€ 34,10
CODE 733	11,6V / 105VA	€ 40,50
CODE 734	11,6V / 150VA	€ 47,00
CODE 635	11,6V / 200VA	€ 56,00
CODE 636	11,6V / 250VA	€ 62,50
CODE 637	11,6V / 300VA	€ 69,00
CODE 669	11,6V / 400VA	€ 112,00
CODE 467	11,6V / 500VA	€ 129,00

Unsere Standardtransformatoren sind gewinkelte, vakuumvergossene und daher sehr robuste Trafos. Diese Trafos besitzen selbstverständlich GS, TÜV, CE und MM-Prüfzeichen. Alle Trafos ab 150VA besitzen eine zusätzliche Sicherung.

This transformers are angled, vacuum poured and for this reason very robustly. These transformers have GS, TÜV, CE and MM-quality mark. All transformers ex 150VA do have an additional fuse.



CUT LIGHT TREPPENSTUFENPROFIL

CODE 703 Preis pro Meter € 8,25 (Sonderzuschnitte gegen Aufpreis)

Stufenprofil für Cut Light, silberne Ausführung mit 13mm Ø. Optimale Ausleuchtung, sehr hell! Lieferbar in 2m Länge.

Stair profile for cut light / silver version. It's a great stair profile for cut light with 13mm diameter. Available in 2m length.



CONFETTI SHOOTER STANDARD

CODE 130010	30cm Standard	€ 3,50
CODE 130011	60cm Standard	€ 5,90
CODE 130012	80cm Standard	€ 6,90

Kein Abfärben der Konfetti, nicht brennbar.

The confetti does not lose its colour and is not flammable.

**CONFETTI SHOOTER HIGH PREASURE**

CODE 130015	50cm, Ausstoß: 6-8m	€ 11,25
CODE 130014	76cm, Ausstoß: 10-12m	€ 14,50

Die High Pressure Confetti Shooter bieten einen stärkeren Ausstoß als die Standardvariante. Für Innen und Außen. Ein sehr wirkungsvoller und farbenfroher Ausstoß von Luftschlangen, Flitter und Konfetti. Einfache und sichere Handhabung mit beeindruckender Wirkung. Kein Abfärben der Konfetti, nicht brennbar.

This version offers a stronger output than the standard version. It is for inside and outside use. The streamer and confetti output is very efficient and colourful. Easy and secure handling with impressive effect. The confetti does not lose its colour and is not flammable.

**FARBKAPPEN**

CODE 106	violett	€ 0,55
CODE 107	gelb	€ 0,55
CODE 108	rot	€ 0,55
CODE 109	blau	€ 0,55
CODE 110	grün	€ 0,55

Farkappen für Par 36

colour caps for PAR 36

**FARBWECHSLER**

CODE 958	Farbwechsler	€ 9,90
-----------------	--------------	--------

Farbwechsler für Punktstrahler zur Befestigung am Par-Gehäuse.

Rotation: 3U/min

Farben: rot, grün, gelb, blau

colour changer for pin spot for fixing at the PAR CAN.
Rotation: 3rpm
Colours: red, green, yellow, blue



	230 mm	230 VOLT
0,6 KG		50 HZ
		AC

SPIEGELKUGELN

Alle Spiegelkugeln zeichnen sich durch ihre lückenlose und genaue Verarbeitung aus. Die 10 x 10 mm Echtglasspiegel sind sehr robust verarbeitet. Dauerbrenner im Lichtgeschäft.

All mirror balls are characterised by their gapless and exact processing!
The 10x10mm genuine glass mirrors are processed very robustly.

CODE 288	Ø 5 cm	0,1 kg	€ 1,50
CODE 289	Ø 10 cm	0,2 kg	€ 3,50
CODE 290	Ø 20 cm	1,0 kg	€ 6,75
CODE 291	Ø 30 cm	1,5 kg	€ 12,90
CODE 292	Ø 40 cm	3,0 kg	€ 27,75
CODE 293	Ø 50 cm	6,0 kg	€ 39,00
CODE 2940	Ø 75 cm	12,0 kg	€ 369,00
CODE 295	Ø 100 cm	41,5 kg	€ 659,00
CODE 2941	Ø 150 cm	142,5 kg	€ 1.690,00
CODE 2945	Ø 180 cm	315,0 kg	Preis auf Anfrage
CODE 457812	Ø 200 cm	465,2 kg	Preis auf Anfrage



HALBSPIEGELKUGEL MIT MOTOR

CODE 296	Ø 30 cm	1,9 kg	€ 25,00
CODE 297	Ø 40 cm	3,3 kg	€ 42,50
CODE 298	Ø 50 cm	5,3 kg	€ 55,00



SPIEGELKUGELMOTOR**CODE 977** 1U/min € 6,25**CODE 978** 3U/min € 6,25

für Kugeln bis 2kg

For balls up to 2kg



	113 mm 58 mm 58 mm	230 VOLT 50 HZ
0,3 KG	L x H x W	AC

SPIEGELKUGELMOTOR MIT SICHERUNG**CODE 1314** € 13,50

für Kugeln bis 4kg

For balls up to 4kg



	126 mm 64 mm	230 VOLT 50 HZ
0,6 KG	DM x H	AC

SPIEGELKUGELMOTOR MIT SICHERUNG**CODE 1315** € 22,50

für Kugeln bis 10kg

For balls up to 10kg



	203 mm 381 mm	230 VOLT 50 HZ
2,5 KG	DM x H	AC

SPIEGELKUGELMOTOR MIT SICHERUNG**CODE 1316** € 69,90

für Kugeln bis 40kg

For balls up to 40kg



	280 mm 240 mm 100 mm	230 VOLT 50 HZ
5,5 KG	L x H x W	AC

GAFFATAPE ADVANCE

50mm breit

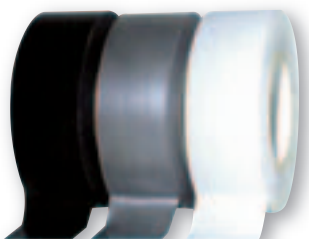
CODE 24350 schwarz / 50m-Rolle € 5,90**CODE 24351** weiß / 50m-Rolle € 5,90**CODE 24352** silber / 50m-Rolle € 5,90**CODE 24300** schwarz / 25m-Rolle € 3,25**CODE 24301** weiß / 25m-Rolle € 3,25**CODE 24302** silber / 25m-Rolle € 3,25**WARNDRUCK BAND ADVANCE****CODE 24355** € 8,25

Farbe: schwarz / gelb

Colour: black / yellow





UV-KOMPAKTLEUCHE 20 WATT**CODE 1332 € 11,75****VARYTEC**

- Anschlussfertig
- An-/Ausschalter
- inkl. 20 Watt UV Leuchtstoffröhre
- einfache Installation für Party Räume etc.

- ready for connection
- power button
- inclusive 20W UV fluorescent lamp
- easy installation





	620 mm 100 mm 40 mm	 UV RÖHRE 20W GE	230 VOLT 50 HZ
1,0 KG	L x H x W	CODE 381	AC

UV-FLUTER GEHÄUSE 120CM**CODE 401 € 55,00****VARYTEC**

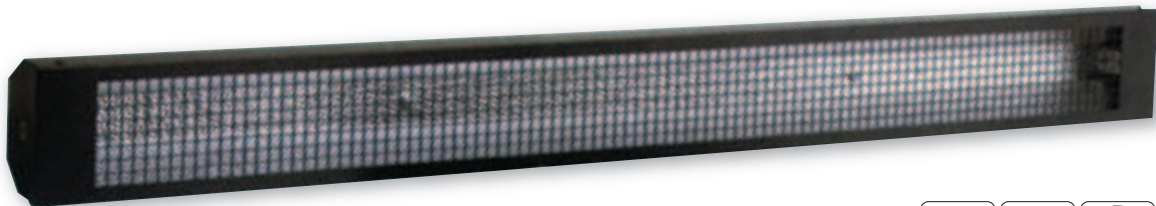

Lieferung erfolgt mit Netzstecker.

Delivery with power plug.



	1282 mm 92 mm 125 mm	 UV-Röhre 120cm	230 VOLT 50 HZ
3,0 KG	L x H x W	CODE 382	AC

UV-FLUTER LB-125**CODE 3004 € 49,00****VARYTEC**

	270 mm 170 mm 270 mm	 E27 LL 125W	230 VOLT 50 HZ
4,3 KG	L x H x W	CODE 3400	AC

UV-FLUTER LB-400**CODE 1440 € 89,00****VARYTEC**

	500 mm 270 mm 150 mm	 E27 LL 400W	230 VOLT 50 HZ
8,2 KG	L x H x W	CODE 3890	AC

UV PAR CAN**CODE 1327** € 11,75**VARYTEC**

E 27 Fassung
Lieferung ohne Leuchtmittel.

- E27 socket
- delivery without lamp

PASSENDEN LEUCHTMITTEL:**CODE 1328** UV-Lampe 20W, 3U, E27 € 6,90

	210 mm 147 mm 235 mm
1,0 KG	L x H x W

UV-LIGHT**CODE 24118** € 89,00**VARYTEC**

Kompaktes Gehäuse.
Inklusive Leuchtmittel.

compact body
Delivery inclusive lamp.

PASSENDEN LEUCHTMITTEL:**CODE 24119** UV-Lampe 85W € 29,50

	355 mm 260 mm 195 mm
4,5 KG	L x H x W

HIGH POWER UV LIGHT DMX**CODE 27117** € 199,00**VARYTEC**

UV Gehäuse für 4x 36W.
Farbe schwarz, inklusive Leuchtmittel.
Ansteuerung über Sound to Light oder
DMX (1 Kanal).

UV case for 4x 36W
colour: black
Delivery inclusive lamp
Control via sound-to-light or DMX (1 channel)

PASSENDEN LEUCHTMITTEL:**CODE 27118** UV-Lampe 36W € 10,90

EGG STROBE**CODE 1334 € 4,90**

- Fassung E-27
- feste Blitzgeschwindigkeit
- Durchmesser: 8 cm
- Höhe: 11,5 cm
- Plastikgehäuse

- socket E27
- steady flash speed
- diameter: 8cm
- height: 11,5cm
- case: plastic





	230 VOLT 50 Hz	5 Watt	E27
0,3 KG	AC	POWER	

SP-106S MINI STROBE**CODE 1557 € 7,75**

Gehäuse aus Kunststoff.
Flashrate: von 1 bis 15 pro Sekunde.

- case: plastic
- flash rate: 1-15 seconds





	125 mm 55 mm 88 mm	230 VOLT 50 Hz	15 Watt	
0,3 KG	L x H x W	AC	POWER	ERSATZLAMPE CODE 1242

SP-106MR ANALOG**CODE 1556 € 59,00**

Powerswitch on/off, 6,3 Klinke in/out,
Flashrate: Drehpoti 1 bis 20 Blitze
pro Sekunde

- flash rate: 1-20 per second
- power button
- control signal: +3-10V pulse
- remote jack: 6,3mm mono phone jack in / out



	480 mm 124 mm 220 mm	230 VOLT 50 Hz	60 Watt	
3,0 KG	L x H x W	AC	POWER	ERSATZLAMPE CODE 1243

ENERGY STROBE 2000 DMX



CODE 3435 € 89,00



- Super Bright Stroboskop inkl. Leuchtmittel
- 800W
- 1-15 Flashes pro Sekunde
- 2 DMX Kanäle - Kanal 1 für Flash , Kanal 2 für Dimmer
- Manuelle Regler der Flash und Dimmer am Gerät
- Selbsttest Mode
- Sound to Light
- XLR 3pol. Anschluss In/out
- 100% Dimming über externen Controller
- Befestigungsbügel

- "Super Bright" strobe light ideal for a large venue
- 1500W, 500million flash lamp life
- flash rate from 1 to 15 flashes per second
- 2 DMX channels, 1st for rate, 2nd for intensity
- manual mode, subject to speed and dimmer knob control
- music mode, speed subject to rhythm beat
- self-test mode
- input / output jacks on back unit
- external 100% dimming control
- mounting bracket included
- dimensions: 400x85x150mm
- weight: 2,5kg
- power supply: 120V/230VAC, 50-60 Hz



	400 mm 85 mm 150 mm		230 VOLT 50 HZ
2,5 KG	L x H x W	CODE 19344	AC

POWER STROBE 1500 ANALOG



CODE 179A € 109,00



1500W Strobe für analoge Ansteuerung.
Das Strobe hat eine Geschwindigkeitsregelung an der Gehäuserückseite, sowie einen 6,3mm Klinken Ein- und Ausgang.

- 1500W analogue xenon strobe with speed control.
- 1-12 flashes per second.
- Speed control on the rear.
- 6,3mm mono phone jack in/output.









	480 mm 124 mm 220 mm	230 VOLT 50 HZ	1500 Watt		6,3mm MONO JACK
3,0 KG	L x H x W	AC	POWER	ERSATZLAMPE CODE 396	INPUT

SP-1500 DMX STROBE**CODE 180 € 159,00**

- Flashrate: von 1 bis 15 pro Sekunde
- Fernbedienung: Für Dimmer und Flashsteuerung
- XLR 3pin

- manual self-test
- DMX pack mode
- max. power: 1500W
- dimming level: 0-100%
- flash rate: 1-13 per second
- remote jack: 3pin XLR male x 1
3pin XLR female x 1
- control signal: DMX 512 only







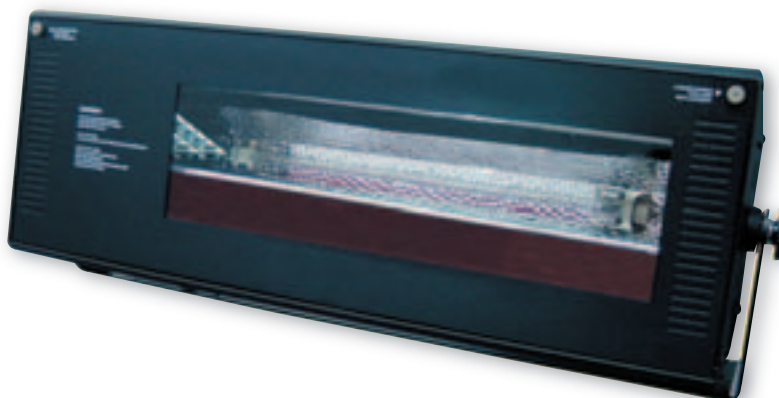

 3,5 KG	 480 mm 124 mm 220 mm L x H x W	 230 VOLT 50 HZ AC	 1500 Watt POWER	 1x ERSATZLAMPE CODE 396	 DMX IN CONNECTOR	 DMX OUT CONNECTOR
--	--	---	---	---	---	--

STROBE MIT DMX FARBWECHSLER**CODE 3311 € 419,00**

- Farbwechsler mit 8 Farben
- 5 DMX Kanäle zur Ansteuerung von Speed, Dimmer, Duration, Color und Motor
- 1500W, durchschnittliche Lebensdauer 500.000 Flashes
- Stand Alone Betrieb
- 1-15 Hz
- Temperaturschutz

- changer with 8 colours
- 5 DMX channels (Speed, Dimmer, Duration, Color, Motor)
- 1500W (500.000 Flashes)
- Stand Alone
- 1-15 Hz



 15,0 KG	 650 mm 200 mm 250 mm L x H x W	 230 VOLT 50 HZ AC	 1500 Watt POWER	 1x ERSATZLAMPE CODE 396
--	--	--	--	--

STROBE CONTROLLER CND-1

CODE 2294 € 47,50



DMX Strobe Controller.

Mit dem CND-1 steuern Sie bequem alle Funktionen Ihres Strobes. Geschwindigkeit, Dimmer, Audiocontrol etc. werden über das DMX-Signal gesteuert. Dimmer von 0-100%, Full-on, Standby, Ausgang: XLR 3pin.

DMX strobe controller. You are able to control every function of your strobe very comfortable. Speed, dimmer, audio control etc. are controlled via DMX. Dimmer 0-100%, full on, stand by, output XLR 3pin.



	483 mm 44 mm 45 mm	1 CHANNEL	9 VOLT 200 mAh
0,86 KG	L x H x W	POWER	AC

STROBE CONTROLLER CND-4

CODE 19211 € 159,00



Multi Strobe Chaser.

Mit dem CND-4 steuern Sie bequem alle Funktionen von bis zu 4 Strobes. Geschwindigkeit, Dimmer, Audiocontrol etc. werden über das DMX-Signal gesteuert. Dimmer von 0-100%, Full-on, Standby, Ausgang: XLR 3pin, Stromausfallsicherung, Audio Line 100mV, Ausgangsbuchsen: 3pol XLR.

Multi strobe chaser. With this CND-4 you are able to control every function of up to 4 strobes. Speed, dimmer, audio control etc. are controlled via DMX signal. Dimmer 0-100%, full on, stand by, output XLR 3pin, power failure memory.



	483 mm 162 mm 44 mm	4 CHANNELS	230 VOLT 50 HZ
1,2 KG	L x H x W	POWER	AC

VN-400

CODE 1771 € 37,50

VARYTEC**TECHNISCHE DATEN**

Spannungsversorgung:	220-250V
Frequenz:	50-60 Hz.
Heizleistung:	400 Watt
Maße: (LxHxW)	230 x 110 x 110mm
Aufwärmzeit:	2-3 Minuten
DMX	nein
Controller	inklusive



230 mm 110 mm 110 mm	230 VOLT 50 HZ	400 Watt
L x H x W	AC	LEISTUNG

F-700

CODE 17640 € 39,00

VARYTEC**TECHNISCHE DATEN**

Spannungsversorgung:	230V
Frequenz:	50-60 Hz.
Heizleistung:	700 Watt
Nebelausstoß:	70m ³
Tankvolumen:	1 Liter
Verbrauch:	11min/Liter
Gewicht:	4,5 kg
Maße: (LxHxW)	330 x 155 x 255mm
Aufwärmzeit:	4-5 Minuten
Montagebügel	ja
DMX	nein
Controller	inklusive

FR-100
inklusive
Controller

4,5 KG	330 mm 155 mm 255 mm	230 VOLT 50 HZ	700 Watt	70m ³ min.
	L x H x W	AC	LEISTUNG	OUTPUT

F-1000

CODE 17641 € 79,00

VARYTEC**TECHNISCHE DATEN**

Spannungsversorgung:	230V
Frequenz:	50-60 Hz.
Heizleistung:	1000 Watt
Nebelausstoß:	125m ³
Tankvolumen:	1,35 Liter
Verbrauch:	6min/Liter
Gewicht:	5,4 kg
Maße: (LxHxW)	385 x 165 x 270mm
Aufwärmzeit:	4 Minuten
Montagebügel	ja
DMX	nein
Controller	inklusive

FR-100
inklusive
Controller

5,4 KG	385 mm 165 mm 270 mm	230 VOLT 50 HZ	1000 Watt	125m ³ min.
	L x H x W	AC	LEISTUNG	OUTPUT

**Controller optional:
F-700, F-1000**FR-301
Controller FR-301
CODE FR301
€ 24,75FR-302
Controller FR-302
CODE FR302
24,75FR-202
Controller FR-202
CODE FR202
€ 29,90

F-1200 S

CODE 7613 € 185,00

VARYTEC**TECHNISCHE DATEN**

Spannungsversorgung:	230V
Frequenz:	50-60 Hz.
Heizleistung:	1200 Watt
Nebelausstoß:	278m ³
Tankvolumen:	2,50 Liter
Verbrauch:	38min/Liter
Gewicht:	7,5 kg
Maße: (LxHxW)	395 x 229 x 217mm
Aufwärmzeit:	5 Minuten
Montagebügel	ja
DMX	nein
Controller	inklusive

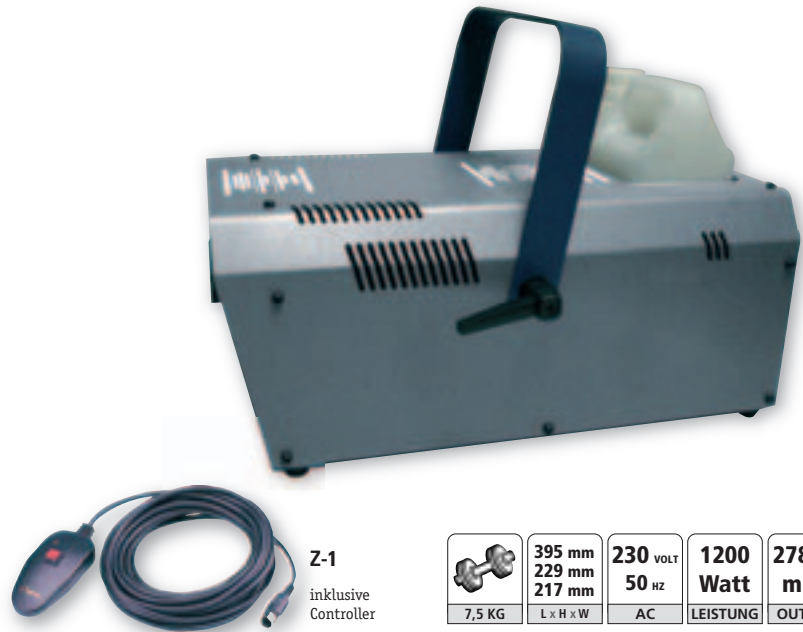

Z-1
inklusive
Controller

	395 mm 229 mm 217 mm	230 VOLT 50 HZ	1200 Watt	278m³ min.
7,5 KG	L x H x W	AC	LEISTUNG	OUTPUT

Controller optional:

Z-4
Controller Z-4
CODE 100Z-4
€ 39,00



Z-5
Controller Z-5
CODE 100Z-5
€ 45,00

F-1200 DMX

CODE 7615 € 325,00

VARYTEC**TECHNISCHE DATEN**

Spannungsversorgung:	230V
Frequenz:	50-60 Hz.
Heizleistung:	1200 Watt
Nebelausstoß:	500m ³
Tankvolumen:	2,50 Liter
Verbrauch:	38min/Liter
Gewicht:	11,1 kg
Maße: (LxHxW)	440 x 178 x 250mm
Aufwärmzeit:	10 Minuten
Montagebügel	ja
DMX	ja
Controller	inklusive



Z-8
inklusive
Controller

	440 mm 178 mm 250 mm	230 VOLT 50 HZ	1200 Watt	500m³ min.
7,5 KG	L x H x W	AC	LEISTUNG	OUTPUT

VN-1000

CODE 3551 € 99,00

VARYTEC**TECHNISCHE DATEN**

Aufwärmzeit	5min.
Tankvolumen	1,3 l
inkl. Controller	
Kabellänge	3mtr.
Anschluss	6,3mm Klinke
Funktionen	Intervall 5~200Sek., Dauer 3Sek., An/Aus-Schalter



	385 mm 179 mm 150 mm	230 VOLT 50 HZ	1000 Watt	140 m ³ min.
6,0 KG	L x H x W	AC	LEISTUNG	OUTPUT

VN-1200 DMX

CODE 3552 € 185,00

VARYTEC**TECHNISCHE DATEN**

Aufwärmzeit	10min.
Tankvolumen	2,5 l
DMX	ja
inkl. Controller	
Kabellänge	3mtr.
Anschluss	6,3mm Klinke
Funktionen	Intervall 5~200Sek., Dauer 3Sek., An/Aus-Schalter



	435 mm 248 mm 178 mm	230 VOLT 50 HZ	1200 Watt	510 m ³ min.
11,0 KG	L x H x W	AC	LEISTUNG	OUTPUT

F-3000 DMX

CODE 46701 € 539,00

VARYTEC**TECHNISCHE DATEN**

Spannungsversorgung:	230V
Frequenz:	50-60 Hz.
Heizleistung:	3000 Watt
Nebelausstoß:	1100m ³
Tankvolumen:	6 Liter
Verbrauch:	14min/Liter
Gewicht:	18,5 kg
Maße: (LxHxW)	665 x 207 x 303mm
Aufwärmzeit:	11 Minuten
Montagebügel	nein
DMX	ja
Controller	inklusive

**Z-2**inklusive
Controller

	665 mm 207 mm 303 mm	230 VOLT 50 HZ	3000 Watt	1100m³ min.
18,5 KG	L x H x W	AC	LEISTUNG	OUTPUT

GEZIR 1500 DMX

CODE 48619 € 209,00

VARYTEC

Nebelmaschine mit Kabel- und Funkfernbedienung. Die Gezir ist der Senkrechtstarter unter den Nebelmaschinen. Durch den senkrechten Nebelausstoß wird ein wirkungsvoller Effekt erzeugt.



	480 mm 345 mm 260 mm	230 VOLT 50 HZ	1500 Watt
7,0 KG	L x H x W	AC	LEISTUNG

**VZ-700****CODE 3553** € 149,00**VARYTEC**

Fazer

**TECHNISCHE DATEN**

Aufwärmzeit	4 min.
Tankvolumen	1,3l
inkl. Controller	
Kabellänge	3mtr.
Anschluss	6,3mm Klinke
Funktionen	Intervall 5~200Sek., Dauer 3Sek., An/Aus-Schalter



	526 mm 207 mm 173 mm	230 VOLT 50 HZ	700 Watt	60 m ³ min.
11,0 KG	L x H x W	AC	LEISTUNG	OUTPUT

CONTROLLER Z-1**CODE 100Z-1 € 19,00****TECHNISCHE DATEN**

Kabellänge:	8,0 m
Anschluss:	5pin DIN
Funktionen:	Kabelfernbedienung mit Ein/Aus Schalter

CONTROLLER Z-2**CODE 100Z-2 € 69,00****TECHNISCHE DATEN**

Kabellänge:	10,0 m
Anschluss:	5pin XLR
Funktionen:	Kabelfernbedienung mit Timer/ Intervall/Duration/Volume Controll

CONTROLLER Z-4**CODE 100Z-4 € 39,00****TECHNISCHE DATEN**

Kabellänge:	8,0 m
Anschluss:	5pin DIN
Funktionen:	Kabelfernbedienung mit Timer/ Intervall/ Duration Controll, Ein/Aus Schalter

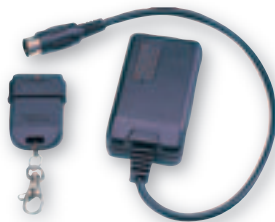
CONTROLLER Z-5**CODE 100Z-5 € 45,00****TECHNISCHE DATEN**

Kabellänge:	Kabellos bis zu 50m
Anschluss:	5pin DIN
Funktionen:	Wireless Fernsteuerung Ein / Aus

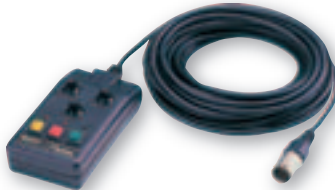
CONTROLLER Z-8**CODE 100Z-8 € 39,00****TECHNISCHE DATEN**

Kabellänge:	10,0 m
Anschluss:	4 pol.
Funktionen:	Kabelfernbedienung mit Timer/ Intervall/ Duration Controll, Ein/Aus Schalter/ Dauer Nebel

CONTROLLER FR-100**CODE FR100 € 9,90****TECHNISCHE DATEN**

Funktionen:	Kabelfernbedienung mit Ein / Aus Schalter
-------------	---

CONTROLLER FR-300**CODE FR300 € 24,75****TECHNISCHE DATEN**

Funktionen:	Kabelfernbedienung mit Timer/ Intervall/ Duration/Volume Controll
-------------	---

CONTROLLER FR-302**CODE FR302 € 24,75****TECHNISCHE DATEN**

Funktionen:	Kabelfernbedienung mit Timer/ Intervall Controll
-------------	--

CONTROLLER FR-202**CODE FR202 € 29,90****TECHNISCHE DATEN**

Funktionen:	Wireless Fernsteuerung Ein / Aus
-------------	----------------------------------

NEBELFLUID, 5 LITER**CODE 471** BF1 € 11,75**CODE 474** BF2 € 14,25**CODE 4742** BF3 € 16,25

Einfache Qualität BF1/Verschlusskappe rot
humble quality BF-1/ end cap red

Standart Qualität BF2/Verschlusskappe weiß
standard quality BF-2 / end cap white

Hohe Qualität BF3//Verschlusskappe schwarz
high quality BF-3 / end cap black

**DUFTSTOFF****CODE 47900** Energy € 2,90**CODE 47901** Kirsche € 2,90**CODE 47903** Banane € 2,90**CODE 47904** Minze € 2,90**CODE 47905** Tutti Frutti € 2,90**CODE 47908** Apfel € 2,90**CODE 47909** Erdbeere € 2,90**CODE 47912** Kokos € 2,90**CODE 47917** Vanille € 2,90**CODE 47918** Zitrone € 2,90**CODE 47920** Rum € 2,90**SEIFENBLASENLAUGE****CODE 923** € 12,50

Lieferung erfolgt zum einfachen Mischen im 5l-Kanister.

Delivery in 5l canister, so you are able to mix the liquid easily with water.





STUDIO DUE CITY COLOR 1800 MHD

CODE 4591	IP-33 Version	€ 3.559,00
CODE 4595	IP-54 Version	€ 3.699,00
CODE 4596	Flügeltorblende	€ 117,00

Der City Color von Studio Due wurde für Anwendungen im Bereich Fassaden- und Objektbeleuchtung entwickelt, aber auch bei Innenanwendungen z.B. Theater ist ein Einsatz sehr gut denkbar. Ein patentiertes breitstrahlendes Flutersystem wurde dabei mit einem CMY-Farbwechsler kombiniert. Der City Color ermöglicht eine breite, flächige Ausleuchtung auf kurze Distanz, bei 15m Abstand ca. 15 x 11 m Fläche. City Color kann über DMX gesteuert, als Stand-Alone Gerät, sowie in Gruppen von mehreren Projektoren synchron im Master-Slave-Mode betrieben werden.

Designed for applications within the range of façade and object lighting. But also usable inside, for example in theatres. A patented broadly radiating floodlight system combined with a CMY colour changer. The City Color makes it possible to light up a surface of about 10x15 m with the fixture placed over a distance of 10 m. Controllable via DMX, stand-alone, as well as in assembly of many devices synchronous in the master-slave-mode.

PASSENDE LEUCHTMITTEL:

CODE 9211 € 309,50

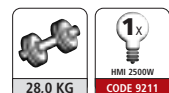

GRIVEN SKY ROSE MKII 2500 HMI

CODE 6500 € 2.999,00



Dieser populäre Weitwinkel-Multibeam basiert auf einer lichtstarken HMI 2500W Lampentechnologie. Die Geschwindigkeit der Rotation, Schwenkbewegung, Horizontalauslenkung, sowie Strobe und Blackout sind über eine On-Board-Elektronik oder 0/10V Controller steuerbar. Das Gehäuse ist für Außenanwendungen geeignet (wetterfest).

- wetterfeste Gehäusekonstruktion
- lichtstarke Optik
- Steuerung über integrierte Elektronik oder 0/10V
- Steuerbar in Rotationsgeschwindigkeit, Schwenkbewegung und horizontaler Auslenkung
- Strahlenbündel 360° drehbar und 175° schwenkbar
- Multibeams sichtbar aus bis zu 6000 m Entfernung.

The popular wider angle multi-beam high power sky projector, available in HMI 1200 lamp version. Beam rotation speed, scanning speed and amplitude, strobe and black-out are controllable from on board controls or remotely via 0/10V controller.

- Fully waterproofed
- light intense
- control via integrated electronic or 0/10V
- controllable rotation speed, amplitude and horizontal excursion
- light beams 360° revolvable and 175° swivelling
- multi beams visible from up to 6000m distance



 70,0 KG	900 mm 730 mm 580 mm L x H x W	 1x HMI 2500W CODE 504	230 VOLT 50 HZ AC
--	---	--	-------------------------



GRIVEN SKY EAGLE 2500 HMI

CODE 6501 € 2.599,00

Kosteneffektiver Multi Beam mit festem Einstellwinkel (der Winkel kann nur manuell verändert werden). Mit der eingebauten Elektronik kann die Rotationsgeschwindigkeit des Beams verändert werden. Eine hervorragende Optik bringt die Leuchtstärke der 2500W HMI Lampe perfekt zur Geltung, so dass der Beam über eine weite Strecke hin sichtbar ist.

Cost effective fixed angle (manually adjustable) multi-beam sky projector. On board adjustment of speed rotation. The beam power is not compromised by the simpler facilities, due to the high power HMI 2500 lamp giving visibility at great distances.



 57,0 KG	630 mm 420 mm 885 mm L x H x W	 1x HMI 2500W CODE 504	230 VOLT 50 HZ AC
---	---	---	-------------------------

TECHNISCHE DATEN

Projektion Winkel:	22°
Betriebsarten:	Stand alone / On Board Control
Gehäuse:	wetterfest lt. IP23 mit eingeb. Lüfter
Stromversorgung:	Eingang (V): 230-240
	Frequenz (Hz): 50-60
	Stromaufnahme (A): 15

OUTDOOR III / 250W / 400W / IP66

CODE 600136 € 229,00

für 400W Metalldampfampe, einseitig gesockelt.

For operating with a 400W metal halide lamp, single ended.

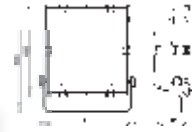
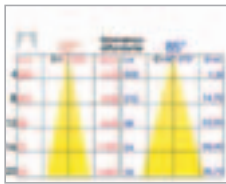
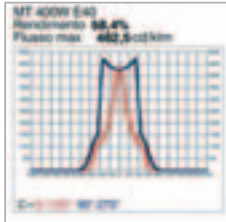

PASSENDE LEUCHTMITTEL:

- CODE 600135 250W Osram Metalldampfampe € 74,00
CODE 600137 400W Osram Metalldampfampe € 74,00



OUTDOOR TEC II 150W ASYMMETRISCH / IP 65

CODE 100085 € 179,00

für 150W Metalldampfampen zweiseitig gesockelt, asymmetrischer Reflektor
Aluminium-Druckgußgehäuse mit hochwertigem Reflektor in Hammerschlagoptik. Strahler sind nach der IEC 598-CEI-34-21 Norm hergestellt.

For operating with 150W metal halide lamps, double ended, asymmetric reflector. It is made of die-casting aluminium with high-grade reflector in hammer blow optic. This spot is produced after IEC 598-CEI-34-21 norm.

Inklusive Leuchtmittel

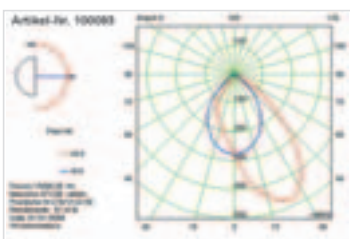

OUTDOOR TEC IV 400W ASYMMETRISCH / IP 65

CODE 100086 € 209,00

für 400W Metaldampf lampen, Fassung E40, asymmetrischer Reflektor. Aluminium-Druckgußgehäuse mit hochwertigem Reflektor in Hammerschlagoptik. Strahler sind nach der IEC 598-CEI-34-21 Norm hergestellt.

For operating with 400W metal halide lamps, socket E40, asymmetric reflector. It is made of die-casting aluminium with high-grade reflector in hammer blow optic. This spot is produced after IEC 598-CEI-34-21 norm.

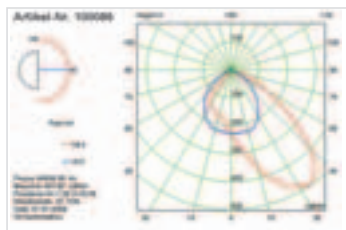

Inklusive Leuchtmittel



 10,5	455 mm 515 mm 160 mm B x H x T	230 VOLT	MAX. 400W LEISTUNG	IP65		 1,5 m	 1x E40 400W EXKLUSIV
---	---	----------	--------------------------	------	--	--	---

OUTDOOR II / IP 66

CODE 600113 70W € 138,00
CODE 600114 150W € 179,00

für HQI / CDM Metaldampf lampen, zweiseitig gesockelt. Gehäuse aus Aludruckguß mit hochwertigem Reflektor.

For operating with HQI/CDM metal halide lamps, double ended. It is made of die-casting aluminium with high-grade reflector.

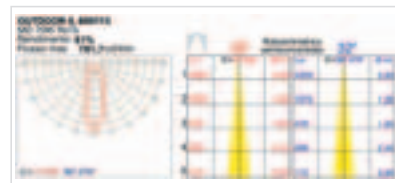
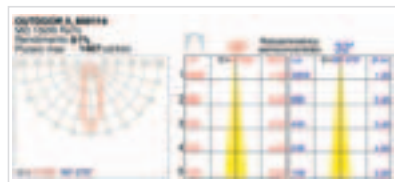
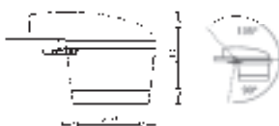

 3,8 KG	210 mm 190 mm 340 mm Ø x B x H	230 VOLT	MAX. 70W LEISTUNG	IP66		 1,5 m	 1x RX7S 70W EXKLUSIV
 4,8 KG	210 mm 210 mm 340 mm Ø x B x H	230 VOLT	MAX. 150W LEISTUNG	IP66		 1,5 m	 1x RX7S 150W EXKLUSIV

OUTDOOR I / IP 66 / 70W / 150W

CODE 600111 für 70W Metalldampfampen € 169,00

Außenstrahler in formschönem Druckgußgehäuse. Lieferbar für Metalldampfampen 70 und 150 Watt (beidseitig gesockelt).

Der hochwertige Reflektor erzeugt eine optimale Ausleuchtung.

Das 4mm dicke Temperatur-Sicherheitsglas schützt diesen Strahler vor allen Beeinträchtigungen. Dieses Modell ist IP 66 geprüft.

Outdoor spot in shapely die casting body. Deliverable in two versions: metal halide lamp 70W and 150W (double ended). The high-quality reflector creates an optimal illumination. 4mm thick temperature safety glass protects this spot from all derogations. This model is IP 66 proved.

PASSENDE LEUCHTMITTEL:

CODE 000153	HCI-T, 70W, WDL (einseitig gesockelt)	€ 45,00
CODE 501010	CDM-TD 70W, 830, PH	€ 43,00
CODE 501011	CDM-TD 70W, 942, PH	€ 43,00

ZUBEHÖR:

CODE 160989	Schutzgitter für Outdoor I	€ 28,00
--------------------	----------------------------	---------



für 70W Metalldampfampen

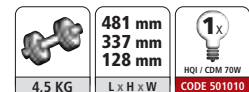

OUTDOOR III / IP 66 / 250W / 400W

CODE 600130 für 250W Metalldampfampen € 199,00

CODE 600136 für 400W Metalldampfampen € 229,00

Lichtstarker Außenstrahler für 250W / 400W / E40 Metalldampfampen einseitig gesockelt.

Light intense outdoor spot for 250W / 400W / E40 Metal halide lamps single ended

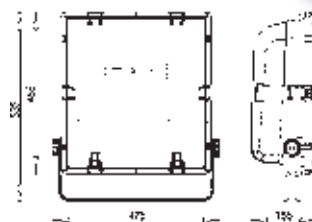

PASSENDE LEUCHTMITTEL:

CODE 600135	Osram 250W E40 Metalldampfampe	€ 74,00
CODE 600137	Osram 400W E40 Metalldampfampe	€ 74,00

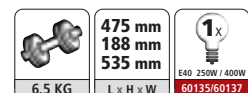

OUTDOOR TEC I 70W / OUTDOOR TEC II 150W

CODE 100080 für 70W Metalldampflampen zweiseitig gesockelt € 179,00
CODE 100081 für 150W Metalldampflampen zweiseitig gesockelt € 179,00

Lieferung erfolgt inkl. Leuchtmittel.

Delivery inclusive lamps.



PASSENDE LEUCHTMITTEL:

CODE 501010 CDM-TD 70W, 830, PH € 43,00
CODE 501011 CDM-TD 70W, 942, PH € 43,00
CODE 501012 CDM-TD 150W, 830, PH € 43,00
CODE 501013 CDM-TD 150W, 942, PH € 43,00

Outdoor TEC I 70W

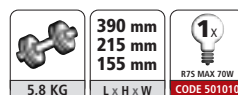

Outdoor TEC II 150W

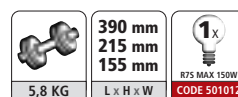

OUTDOOR TEC III / 250W

CODE 100082 für 250W Metalldampflampen, Fassung E40 € 209,00

Lieferung erfolgt inkl. Leuchtmittel.

Delivery inclusive lamps.

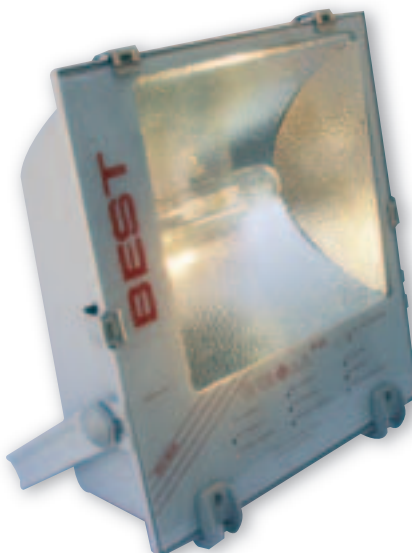

PASSENDE LEUCHTMITTEL:

CODE 600135 Osram 250W E40 Metalldampflampe € 74,00

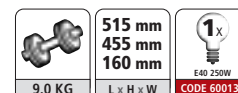

OUTDOOR TEC III / 400W (IP65)

CODE 100083 für 400W Metalldampfampen, Fassung E40 € 209,00

Professioneller Outdoorstrahler in matt-silbernem Aluminiumdruckgußgehäuse mit hochwertigem Reflektor in Hammerschlagoptik. Der Strahler ist nach der IEC 598-CEI-34-21 Norm hergestellt. Die Auslieferung erfolgt inklusive Temperatur-Sicherheitsschutzglas, das den Strahler vor Umweltbeeinträchtigungen (Wasser, Schnee, usw) schützt. Der Strahler ist nach der IP65 Schutzklasse hergestellt. Die Auslieferung erfolgt inklusive Leuchtmittel.

Professional outdoor spot die casting aluminium matted silver with high-quality reflector in hammer blow optic. The spot is made after the IEC 598-CEI-34-21 norm. Delivery inclusive temperature safety glass, which protects this spot from environmental impacts (water, snow etc.). The spot is made after the IP65 protective class. Delivery inclusive lamp.

PASSENDE LEUCHTMITTEL:

CODE 600137 Osram 400W E40 Metalldampfampe € 74,00

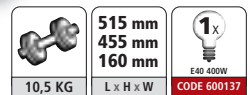

MOUNTED WANDSTRAHLER IP44

CODE 500303 € 77,00

Wandstrahler aus Aludruckguß. Der Strahler ist pulverbeschichtet und wird mit E27 Leuchtmittel max. 60W bestückt. Er besitzt 2 Fassungen und kann je nach Bedarf nur nach oben, unten oder in beide Richtungen leuchten.

Die casting wall spot. This spot is powder coated and loaded with E27 lamps up to max. 60W. It has two sockets and can shine only upwards, downwards or in both directions.

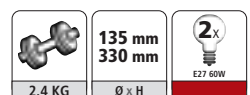

OUTDOOR II / IP 66

CODE 600115	Halogenstab 118mm R7s, max. 300 Watt	€ 72,00
CODE 600113	70W Metaldampflampe, zweiseitig gesockelt	€ 138,00
CODE 600114	150W Metaldampflampe, zweiseitig gesockelt	€ 179,00

2 Versionen lieferbar: Für 118mm R7s Halogenstäbe oder für 70/150 Watt Metaldampflampen (beidseitig gesockelt). Gehäuse aus Aludruckguß mit hochwertigem Reflektor. Optional sind ein Blendschutz, eine Wand-/ Bodenbefestigungsplatte und ein 60cm Auslegerarm erhältlich.

2 versions available: 118mm R7 S halogen quartz lamps or 70/150W metal halide lamps (double ended). Die casting aluminium body with high-quality reflector. Optionally available: antidazzle, wall/floor mounting plate, 60cm outrigger



170 mm
200 mm
340 mm
L x H x W

PASSENDE LEUCHTMITTEL:

CODE 341	R7S 300W/230V	€ 1,90
CODE 501010	CDM-TD 70W, 830, PH	€ 43,00
CODE 501011	CDM-TD 70W, 942, PH	€ 43,00
CODE 501012	CDM-TD 150W, 830, PH	€ 43,00
CODE 501013	CDM-TD 150W, 942, PH	€ 43,00

ZUBEHÖR:

CODE 600118	Stahl Wand-/Bodenbefestigungsplatte	€ 24,00
CODE 600117	stabiler Stahl-Auslegerarm 60cm	€ 42,00
CODE 600116	Blendschutz	€ 11,00

**LED WAND-, DECKEN-, BODENSTRAHLER POWER**

CODE 000020 € 87,00

Powerstrahler mit 30 weißen LED's.

Das Gehäuse besteht aus schlagfestem und UV-resistentem Kunststoff. Direkt an 240V anschließbar - kein Trafo nötig!

Power spot with 30 white LED's.
Shock- and UV-resistant synthetic body. Connectable directly to 240V - no transformer needed!



 0,5 KG	 120 mm 150 mm Ø x H	 IP65
---	--	---

MADERA AUSSENSTRAHLER

CODE 560010 Länge 970mm € 179,00

CODE 560009 Länge 230mm € 135,00

Strahler für Außenbeleuchtung, geeignet für akzentuierte Beleuchtung. Ebenfalls sehr gut geeignet um Werbeschilder, Banner aller Art zu beleuchten. Der Strahler ist aus Aludruckguß in der Farbe matt-silber gefertigt. Schutzklasse IP55. Leuchtmittel MR16 max. 50W. Die Lieferung erfolgt inklusive Trafo.

For outdoor use, convenient for accentual lighting. Also convenient for illumination of advertising and banners of all kinds. Made of die casting aluminium. Colour matted silver. Protective class IP55. Lamp MR 16 max. 50W. Delivery inclusive transformer.

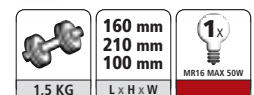
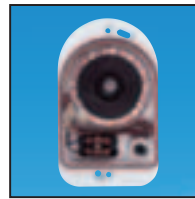

PASSENDE LEUCHTMITTEL:

CODE 290020	MR16 20W/12V 38° OS	€ 2,90
CODE 290035	MR16 35W/12V 38° OS	€ 2,90
CODE 290050	MR16 50W/12V 38° EXN OS	€ 2,90

Schutz gegen Fremdkörper und Berührung (1. Ziffer)

Ziffer Schutz gegen Berührung

0	kein Schutz
1	großflächige Körperteile (z.B. Handrücken)
2	Finger
3	Werkzeuge und Drähte (Ø > 2,5 mm)
4	Werkzeuge und Drähte (Ø > 1 mm)
5	vollständiger Berührungsschutz
6	vollständiger Berührungsschutz

Schutz gegen Fremdkörper

kein Schutz
große Fremdkörper (Ø > 50 mm)
mittelgroße Fremdkörper (Ø > 12 mm)
kleine Fremdkörper (Ø > 2,5 mm)
kornförmige Fremdkörper (Ø > 1 mm)
Staubablagerung
Staubeintritt

IP-Schutzgrade Wasser (2. Ziffer)

Ziffer Schutz gegen Berührung

0	kein Schutz
1	Schutz gegen senkrecht fallendes Tropfwasser
2	Schutz gegen schräg (bis 15°) fallendes Tropfwasser
3	Schutz gegen Sprühwasser bis 60° gegen die Senkrechte
4	Schutz gegen allseitiges Spritzwasser
5	Schutz gegen Strahlwasser
6	Schutz gegen starkes Strahlwasser
7	Schutz gegen zeitweiliges Untertauchen
8	Schutz gegen dauerndes Untertauchen

HARVES EINZELSPOT / IP 55**CODE 700226 € 10,50**

Aludruckguß schwarz.
Ansteuerung über externen Trafo,
nicht im Lieferumfang enthalten.

Die-casting aluminium black.
Control via external transformer (not included in the scope of delivery).

**ZUBEHÖR:**

CODE 700227 Erdspieß schwarz € 2,00

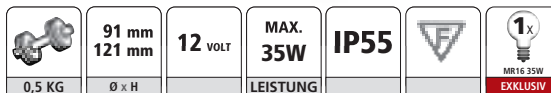
**HARVES 2 EINZELSPOT / IP 55****CODE 700228 € 43,00**

Aludruckguß schwarz.
Lieferung inkl. Erdspieß.
Ansteuerung über externen Trafo,
nicht im Lieferumfang enthalten.

Die-casting aluminium black.
Delivery inclusive ground spear.
Control via external transformer (not included in the scope pf delivery).

**ZUBEHÖR:**

CODE 000053 Erdspieß silbergrau € 6,00



LED LIGHTPOINT BIG II RUND

CODE 100233 6 LED weiß € 50,00
CODE 100234 6 LED blau € 50,00





Matt-chrom, 6 LED weiß oder blau.
 Inklusive 2 Glasscheiben (prisma, mattiert).

Matt chrome, 6 LED white or blue
 Delivery inclusive 2 glass plates (prism, tarnished)

TECHNISCHE DATEN

Lieferung inkl. PVC Einbaudose
 Lieferung inkl. 2 Glasscheiben (Prisma, mattiert)
 LED Abstrahlwinkel 60°



 0,4 KG	 65 mm 80 mm Ø x T	 230 VOLT ANSCHLUSS- FERTIG	 0,42 Watt LEISTUNG	 Ø 48mm	 IP67	 INKLUSIVE 6 LED
--	--	--	--	--	--	--

LED LIGHTPOINT BIG II QUADRATISCH

CODE 100231 6 LED weiß € 52,00
CODE 100232 6 LED blau € 57,00

Matt-chrom, 6 LED weiß oder blau.
 Inklusive 2 Glasscheiben (prisma, mattiert).

Matt chrome, 6 LED white or blue.
 Delivery inclusive 2 glass plates (prism, tarnished).

TECHNISCHE DATEN

Lieferung inkl. PVC Einbaudose
 Lieferung inkl. 2 Glasscheiben (Prisma, mattiert)
 LED Abstrahlwinkel 60°



 0,4 KG	 65 mm 65 mm 80 mm L x B x H	 230 VOLT ANSCHLUSS- FERTIG	 0,42 Watt LEISTUNG	 Ø 48mm	 IP67	 INKLUSIVE 6 LED
--	---	--	--	--	--	--

LED LIGHTPOINT BIG

CODE 100119 € 52,00

Matt-chrom, 6 LED blau.
 Inklusive 2 Glasscheiben (prisma, mattiert).

Matt chrome, 6 LED white or blue.
 Delivery inclusive 2 glass plates (prism, tarnished).

TECHNISCHE DATEN

Lieferung inkl. Stahl Einbaudose
 Optional PVC Einbaudose Big
 Lieferung inkl. 2 Glasscheiben (Prisma, mattiert)
 LED Abstrahlwinkel 60°

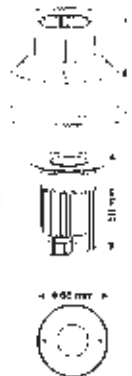
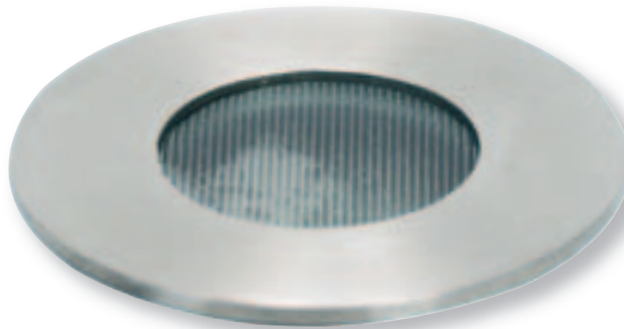

 0,42 KG	 65 mm 80 mm Ø x T	 230 VOLT ANSCHLUSS- FERTIG	 0,42 Watt LEISTUNG	 Ø 48mm	 IP67	 INKLUSIVE 6 LED
---	--	--	--	--	--	--

LED BODENEINBAUSTRAHLER GROUND 3

CODE 100236 € 119,00

Edelstahl, 30 LED weiß.
Inklusive 2 Glasscheiben (prisma, mattiert).

High-grade steel, 30 LED white.
Delivery inclusive 2 glass plates (prism, tarnished).

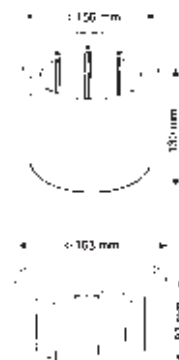

TECHNISCHE DATEN

Inkl. Aluminium-Einbaugeschäse
Einbautiefe: 130 mm
LED Abstrahlwinkel 30°

 1,5 KG	 163 mm 83 mm Ø x T	 230 VOLT ANSCHLUSS- FERTIG	 2,2 Watt LEISTUNG	 IP67	 INKLUSIVE 30 LED
--	---	--	--	--	---

LED BODENEINBAUSTRAHLER GROUND 2

CODE 100126 € 129,00

Edelstahl, 39 LED blau.
Inklusive 3 Glasscheiben (prisma, mattiert, weiß).

High-grade steel, 39 LED blue.
Delivery inclusive 3 glass plates (prism, tarnished, white).



TECHNISCHE DATEN

Inkl. Aluminium-Einbaugeschäse
Einbautiefe: 130 mm
LED Abstrahlwinkel 60°

 1,5 KG	 163 mm 83 mm Ø x T	 230 VOLT ANSCHLUSS- FERTIG	 3,9 Watt LEISTUNG	 IP67	 INKLUSIVE 39 LED
--	---	--	--	--	---

LED BODENEINBAUSTRAHLER SQUARE 2

CODE 100070 € 129,00

Edelstahl, 39 LED blau.
Inklusive 3 Glasscheiben (prisma, mattiert, weiß).

High-grade steel, 39 LED blue.
Delivery inclusive 2 glass plates (prism, tarnished).

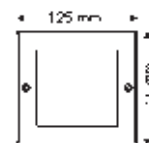
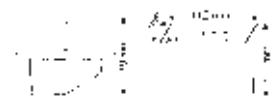

TECHNISCHE DATEN

Inkl. Zink Einbaugeschäse
Einbautiefe: 100 mm
LED Abstrahlwinkel 120°

 2,1 KG	 125 mm 125 mm L x B	 230 VOLT ANSCHLUSS- FERTIG	 2,55 Watt LEISTUNG	 IP67	 INKLUSIVE 36 LED
--	--	--	---	--	---

LED BODENEINBAUSTRALER GROUND 4

CODE 100210 € 135,00

Edelstahl, 52 LED weiß.

High-grade steel, 52 LED white.

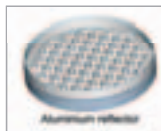
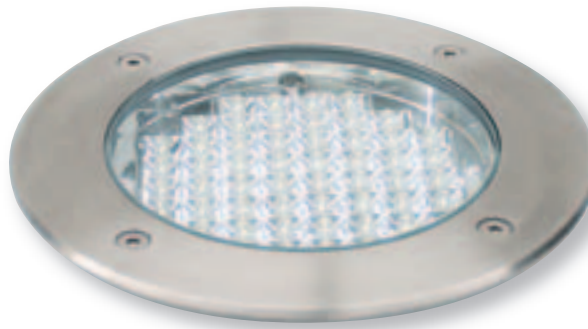

TECHNISCHE DATEN

Inkl. Aluminium Einbaugehäuse
Glas klar
Einbautiefe: 130 mm
LED Abstrahlwinkel 60°

 1,5 KG	 163 mm 83 mm Ø x T	 230 VOLT ANSCHLUSS- FERTIG	 3,8 Watt LEISTUNG	 IP67	 INKLUSIVE 52 LED
--	---	--	---	--	---

LED BODENEINBAUSTRALER SQUARE 4

CODE 100211 € 135,00

Edelstahl, 52 LED weiß.

High-grade steel, 52 LED white.



TECHNISCHE DATEN

Inkl. Aluminium Einbaugehäuse
Glas klar
Einbautiefe: 130 mm
LED Abstrahlwinkel 60°

 1,5 KG	 163 mm 83 mm Ø x T	 230 VOLT ANSCHLUSS- FERTIG	 3,8 Watt LEISTUNG	 IP67	 INKLUSIVE 52 LED
--	---	--	---	--	---

LED EINBAUSTRALER SIGN 3

CODE 100212 € 95,00

Edelstahl, 10 LED weiß.

High-grade steel, 10 LED white.

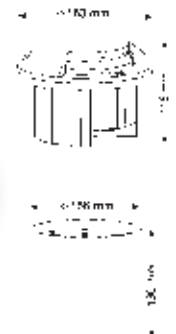

TECHNISCHE DATEN

Inkl. Aluminium-Einbaugehäuse
Einbautiefe: 130 mm
LED Abstrahlwinkel 30°

 1,5 KG	 163 mm 115 mm Ø x T	 230 VOLT ANSCHLUSS- FERTIG	 0,9 Watt LEISTUNG	 IP67	 INKLUSIVE 10 LED
--	--	--	---	--	---

LED EINBAUSTRAHLER SIGN 4**CODE 100213 € 105,00**

Edelstahl, 20 LED weiß.

High-grade steel, 20 LED white.

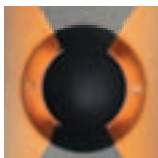
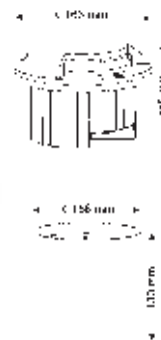
**TECHNISCHE DATEN**

Inkl. Aluminium-Einbaugehäuse
 Einbautiefe: 130 mm
 LED Abstrahlwinkel 30°



	163 mm 115 mm	230 VOLT ANSCHLUSS- FERTIG	1,6 Watt		IP67	INKLUSIVE 20 LED
1,5 KG	Ø x T		LEISTUNG	Ø 156mm		

BODENEINBAUSTRAHLER QUICK SQUARE GU10**CODE 100048 € 44,00**

Aludruckguß silber mit Edelstahlabdeckung.

Die-casting aluminium silver with high-grade steel cover.



	109 mm 109 mm 115 mm	230 VOLT ANSCHLUSS- FERTIG	MAX. 35W		IP65	
0,7 KG	L x B x T		LEISTUNG	0,5 m		1x GU10 35W EXCLUSIV

TECHNISCHE DATEN

Inkl. Aluminium Einbaugehäuse
 Einbautiefe: 115 mm



DRIVE I BODENEINBAUSTRALER (IP 67)

CODE 500300 € 55,00

Bodeneinbaustrahler mit Acrylabdeckung.
Dieser Spot ist bis zu 900 kg begeh- oder befahrbar. Es können Leuchtmittel mit E27 Fassung von max. 40W betrieben werden.

Integrated floor spot with acrylic cover. This spot is passable up to 900kg. For operation with lamps with E27 socket up to 40W.

PASSENDE LEUCHTMITTEL:

CODE 290020 MR16, 20W, 38°, 12V, Osram € 2,90
CODE 643 MR16, 20W, 38°, 12V, LL € 1,55



DRIVE III BODENEINBAUSTRALER (IP 67)

CODE 500304 € 72,00

Bodeneinbaustrahler mit Edelstahlabdeckung.
Dieser Spot ist bis zu 900 kg begeh- oder befahrbar. Es können Leuchtmittel mit E27 Fassung von max. 40W betrieben werden. Der Abdeckung besteht aus Edelstahl.

Integrated floor spot with high-grade steel covering. This spot is passable up to 900kg. For operation with lamps with E27 socket up to 40W. The covering is made of high-grade steel.

PASSENDE LEUCHTMITTEL:

CODE 290035 MR16, 35W, 38°, 12V, Osram € 2,90
CODE 458 MR16, 35W, 38°, 12V, LL € 1,55



EDELSTAHL-BODENEINBAUSTRAHLER (IP 67)

CODE 888819 € 89,00

Qualitäts-Bodeneinbaustrahler aus besonders hochwertigen Materialien. Der Edelstahl-Einbaustrahler ist befahr- und begehbar (max. 1.000kg) Schutzklasse IP67. Lieferung erfolgt ohne externen Transformator. Bitte bei der Planung beachten.

Quality integrated floor spot made of especially high-quality materials. This spot is passable up to 1.000kg. Protection classification IP67

PASSENDE LEUCHTMITTEL:

CODE 290020 MR16, 20W, 38°, 12V, Osram € 2,90
CODE 643 MR16, 20W, 38°, 12V, LL € 1,55

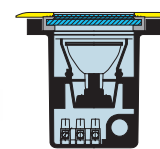

+15°
0°
-15°
MOVABLE



1,1 KG



140 mm
125 mm

Ø x H



MR16 20W
CODE 290020



EDELSTAHL-BODENEINBAUSTRAHLER DURO LIGHT (IP 67)

CODE 948122 € 55,00

Qualitäts-Bodeneinbaustrahler aus besonders hochwertigen Materialien. Der Edelstahl-Einbaustrahler ist befahr- und begehbar (max. 1.000kg) Schutzklasse IP67. Lieferung erfolgt ohne externen Transformator. Bitte bei der Planung beachten.

Quality integrated floor spot made of especially high-quality materials. This spot is passable up to 1.000kg. Protection classification IP67

PASSENDE LEUCHTMITTEL:

CODE 290035 MR16, 35W, 38°, 12V, Osram € 2,90
CODE 458 MR16, 35W, 38°, 12V, LL € 1,55



0,7 KG



105 mm
135 mm

Ø x H



MR16 35W
CODE 290035

LED LIGHTPOINT BIG (IP67)

CODE 000019 chrom, 6 LED weiß € 52,00

Lichtpunkt aus Alu-Druckguß mit 6 weißen LED's / 60° Abstrahlwinkel für den Innen- und Außenbereich geeignet (IP67). Einbautiefe 85 mm. Auslieferung inklusive Prismascheibe ohne Transformator.

Light point made of die casting aluminium with 6 LED's / 60° beam angle for using indoor and outdoor. Installation depth: 85mm. Delivery inclusive prism face-plate without transformer.

ZUBEHÖR:

CODE 000019E Zubehör-Scheibe gefrostet € 8,00

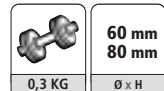

LED BODENEINBAUSTRAHLER (IP68)

CODE 503858 chrom, 9 LED weiß, 1,2 Watt € 64,00

CODE 503860 chrom, 9 LED blau, 1,2 Watt € 64,00

CODE 503866 Edelstahl, 9 LED weiß, 1,2 Watt € 64,00

CODE 503867 Edelstahl, 9 LED blau, 1,2 Watt € 64,00

CODE 503864 Trafo für 9 LED's (24 Volt / bis 25 Watt) € 32,90

Robuste Ausführung mit 9 LED's. Der Einbaustrahler ist sowohl für den Innen- als auch für den Außenbereich geeignet. Das Gehäuse besteht aus Technopolym, der Ring aus spezialbeschichtetem Metall oder Edelstahl und die Schutzscheibe aus unzerbrechlichem Polycarbonat. Er ist begeh- und befahrbar bis max. 1000kg.

Robust version with 9 LED's. This spot is for using inside and outside. The body is made of technopolym, the covering is made of specially coated metal or high-grade steel and the protective glass is made of unbreakable polycarbonate. It is passable up to max. 1000kg.

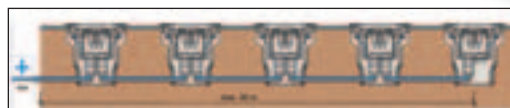
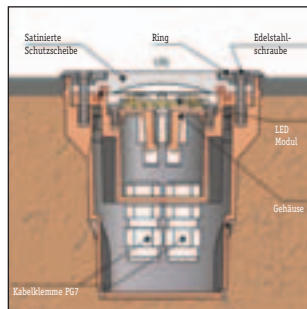

LED BODENEINBAUSTRAHLER GROUND 2

CODE 000026 € 129,00

Sehr heller Aluminium-Druckgußstrahler mit 39 weißen LED's.
Auslieferung inklusive 3 Scheiben: Prisma, klar + mattiert. Strahler ist befahr- und begehbar!
Direkt an 230V anschließbar - kein Trafo nötig!

Very light die casting aluminium spot with 39 white LED's.
Delivery inclusive 3 face-plates: prism, clear and matted.
The spot is passable. Connectable directly to 230V - no transformer needed.

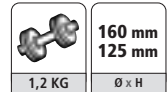

LED BODENEINBAUSTRAHLER GROUND 1

CODE 000021 LED weiß € 99,00

CODE 000024 LED blau € 99,00

Aluminium-Druckgußgehäuse mit 10 LED's und gefrosteter Scheibe. Direkt an 230V anschließbar - kein Trafo nötig! Einbautiefe 120 mm. Optional in weißer oder blauer Ausführung lieferbar.

Die casting aluminium spot with 10 LED's and frosted face-plate. Connectable directly to 230V - no transformer needed! Installation depth: 120mm. Available in white or blue version.

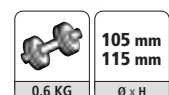

LED WANDEINBAUSTRAHLER SIDE 2

CODE 000028 € 89,00

Wandeinbaustrahler mit weißen LED's hinter klarem Schutzglas. Gehäuse aus Alu-Druckguß. Direkt an 240V anschließbar - kein Trafo nötig. Einbautiefe 75mm. Für den Innen- und Außenbereich geeignet.

Integrated wall spot with white LED's behind clear protective glass. Die casting aluminium body. Connectable directly to 240V - no transformer needed. Installation depth: 75mm. For inside and outside using!

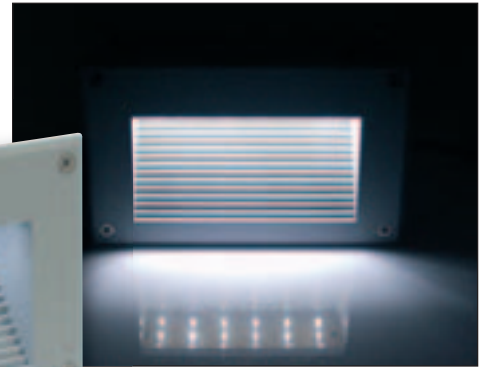

163 mm
98 mm
64 mm
L x H x W

0,6 KG

LED WANDEINBAUSTRAHLER SIDE 1

CODE 000027 € 89,00

Wandeinbaustrahler mit weißen LED's hinter klarem Schutzglas. Gehäuse aus Alu-Druckguß. Direkt an 240V anschließbar - kein Trafo nötig. Einbautiefe 75mm. Für den Innen- und Außenbereich geeignet.

Integrated wall spot with white LED's behind clear protective glass. Die casting aluminium body. Connectable directly to 240V - no transformer needed. Installation depth: 75mm. For inside and outside using!



98 mm
163 mm
64 mm
L x H x W

0,6 KG

WANDEINBAUSTRAHLER HABANOS 3

CODE 850037 € 55,00

Aludruckguß in der Farbe matt-silber. Für den Innen- und Außenbereich geeignet. Lieferung inklusive Einbaudosen, exklusive Transformator.

Die casting aluminium matted silver. For inside and outside using. Delivery inclusive fitting box, exclusive transformer.

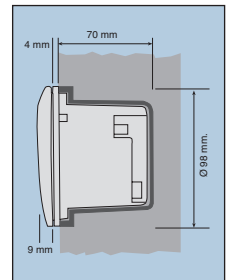

105 mm
70 mm
105 mm
L x H x W



G4 20W

0,8 KG

PASSENDE LEUCHTMITTEL:

CODE 140005 Stiftsockellampe klar 12V/ 5 Watt € 0,80

CODE 1400010 Stiftsockellampe klar 12V/10 Watt € 0,80

CODE 140020D Stiftsockellampe klar 12V/20 Watt € 0,80

WANDEINBAUSTRAHLER SIDE 1 G9

CODE 100127 € 59,00

Aludruckgußgehäuse matt-silber, klares Schutzglas. Inkl. Zink-Einbaudose
Einbautiefe: 85 mm

Die-casting aluminium matt-silver, clear protective glass. Delivery inclusive zinc mounting box.
Installation depth: 85mm

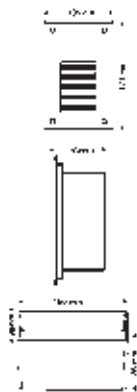

WANDEINBAUSTRAHLER SIDE 2 G9

CODE 100028 € 59,00

Aludruckgußgehäuse matt-silber, klares Schutzglas. Inkl. Zink-Einbaudose
Einbautiefe: 85 mm

Die-casting aluminium matt-silver, clear protective glass. Delivery inclusive zinc mounting box.
Installation depth: 85mm.

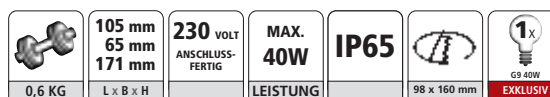
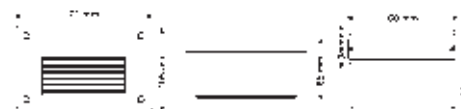

WANDEINBAUSTRAHLER SIDE 4 LED

CODE 100120 € 99,00

Aludruckgußgehäuse matt-silber, klares Schutzglas. 18 LED's weiß. Inkl. PVC-
Einbaudose. Einbautiefe: 112 mm. LED Abstrahlwinkel 60°.

Die-casting aluminium matt-silver, clear protective glass, 18 LED white. Delivery inclusive PVC mounting
box. Installation depth: 112mm, LED reflected beam angle 60°.

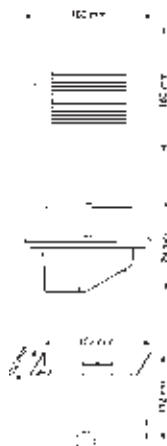

WANDEINBAUSTRAHLER SIDE 4 G9

CODE 100121 € 70,00

Aludruckgußgehäuse matt-silber, klares Schutzglas. Inkl. PVC-Einbaudose
Einbautiefe: 112 mm

Die-casting aluminium matt-silver, clear protective glass. Delivery inclusive PVC mounting box.
Installation depth: 112mm.

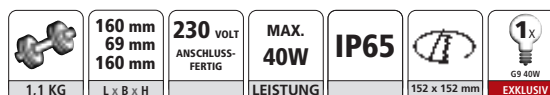
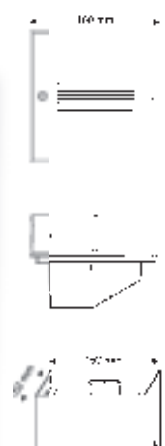



LED WANDEINBAUSTRALER IP65

CODE 600132 matt-silber, 12 LED weiß, 1,5W € 65,00
CODE 600133 matt-silber, 12 LED blau, 1,5W € 65,00

PASSENDER LED TRANSFORMATOR:

Einsetzbar für 1 bis 10 Strahler

Applicable for 1-10

CODE 503863 Trafo 10V, 0,5-15W € 32,00



160 mm
80 mm
50 mm
L x H x W

LED WANDEINBAUSTRALER SIDE 3

CODE 000029 € 99,00

LED Wandeinbaustrahler mit 24 weißen LED's und gefrosteter Scheibe. Gehäuse aus Alu-druckguß. Direkt an 240V anschließbar - kein Trafo nötig. Die Auslieferung erfolgt mit gefrosteter Scheibe. Abbildung zeigt klare Scheibe.

Integrated wall spot with 24 white LED's and frosted face-plate. Die casting aluminium body. Connectable directly to 240V - no transformer needed. Delivery inclusive frosted face-plate. Picture shows clear one!

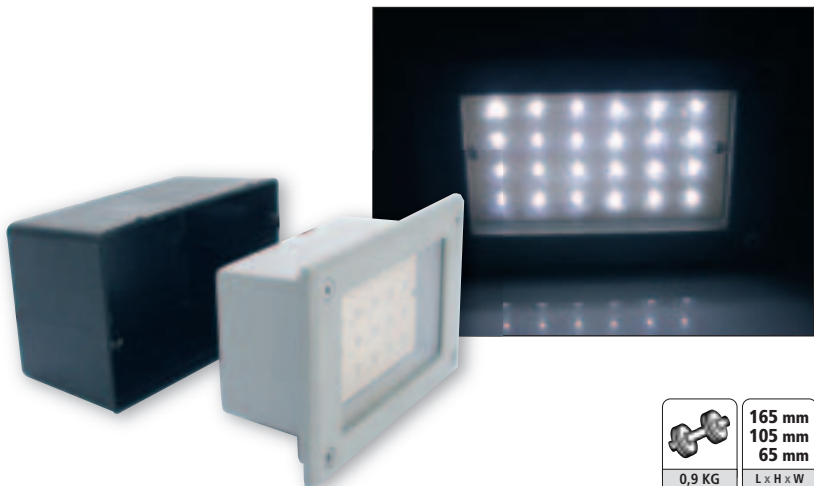

0,9 KG
165 mm
105 mm
65 mm
L x H x W

LEUCHTKUGEL IN STEINOPTIK LIGHT-PLANET / IP 44

CODE 836283	Granit, Ø 30cm, max. 20W	€ 65,00
CODE 836287	Terracotta, Ø 30cm, max. 20W	€ 65,00
CODE 836285	Granit, Ø 50cm, max. 50W	€ 105,00
CODE 836289	Terracotta, Ø 50cm, max. 50W	€ 105,00

12 VOLT	MAX. 20W LEISTUNG	IP44	1x G4 20W INKLUSIV
12 VOLT	MAX. 50W LEISTUNG	IP44	1x G4 50W INKLUSIV



5ER SET PFLASTERSTEIN / IP 44

CODE 824265 € 55,00

Jeder Stein ist mit 4 LED's (weiß) ausgerüstet, damit ist die Leuchtkraft als Orientierungslicht ausreichend. Anschlusskabel ist 1,5m lang (Zuleitung + Abgang) 5m Zuleitung. Auslieferung anschlussfertig inkl. Trafo.

Each stone is equipped with 4 LED (white), therewith the illuminating power is enough for orientation. Connecting cable 1,5m (power supply + power supply interface), 5m power supply.

100 mm 100 mm 25 mm L x B x H	12 VOLT	IP44	INKLUSIV LED	INKLUSIV TRAFO
--	---------	------	-----------------	-------------------



OSRAM DECOSPOT LED GU10

CODE 290060	0,6-0,7W	12°	Farbwechsler	€ 19,00
CODE 290061	0,8W	12°	weiß	€ 19,50
CODE 290063	0,7W	12°	rot	€ 12,00
CODE 290062	0,8W	12°	grün	€ 17,00
CODE 290064	0,8W	12°	blau	€ 13,00

230 VOLT	GU10
----------	------



COLOR ARCHITEC

CODE 1344 € 95,00



Deckeneinbau Farbwechsler

- Kopf um 350° drehbar und um 120° schwenkbar
- 6 Farben plus weiß
- inklusive Leuchtmittel MR 16 max. 50 W
- Einbaumaß 180mm / Einbautiefe 170mm
- Zum Betrieb wird ein externer Trafo benötigt (12 V, nicht im Lieferumfang enthalten)
- Steueranschluss über Westernstecker (inkl. 4m Verbindungskabel)

Ceiling installation colour changer

- head 350° rotatable and 120° swivelling
- 6 colours plus white
- lamp MR 16 up to max. 50W includ
- mounting dimension 180mm/installation depth 170mm
- for operation an external transformer is needed (12V, not included in delivery)
- control connection over "Westernstecker" (incl. 4m connecting cable)



Zur Funktion:

Der Controller mit 10m Anschlusskabel wird an die Splitbox angeschlossen.

8 programmierbare Programme, 8 feste Programme, DMX-512 Protokoll

Function:

- Controller inclusive 10m connecting cable is connected to the split box.
- 8 programmable programs
- 8 fixed programs
- DMX 512

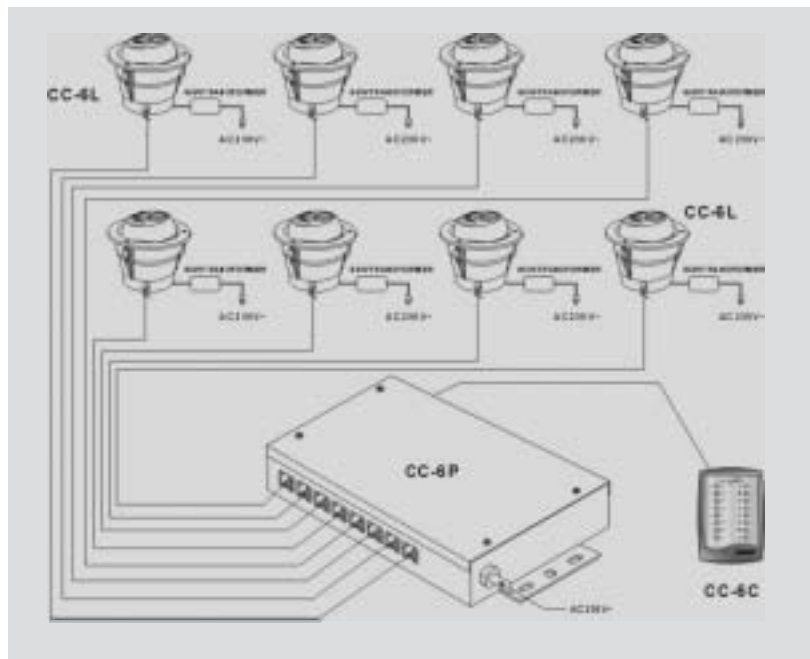

COLOR ARCHITEC SPLITBOX

CODE 1345 € 59,00



COLOR ARCHITEC FERNBEDIENUNG

CODE 1346 € 59,00

Color Architec remote control

